

Il composito ci ispira



silvadec

Life is composite

2021

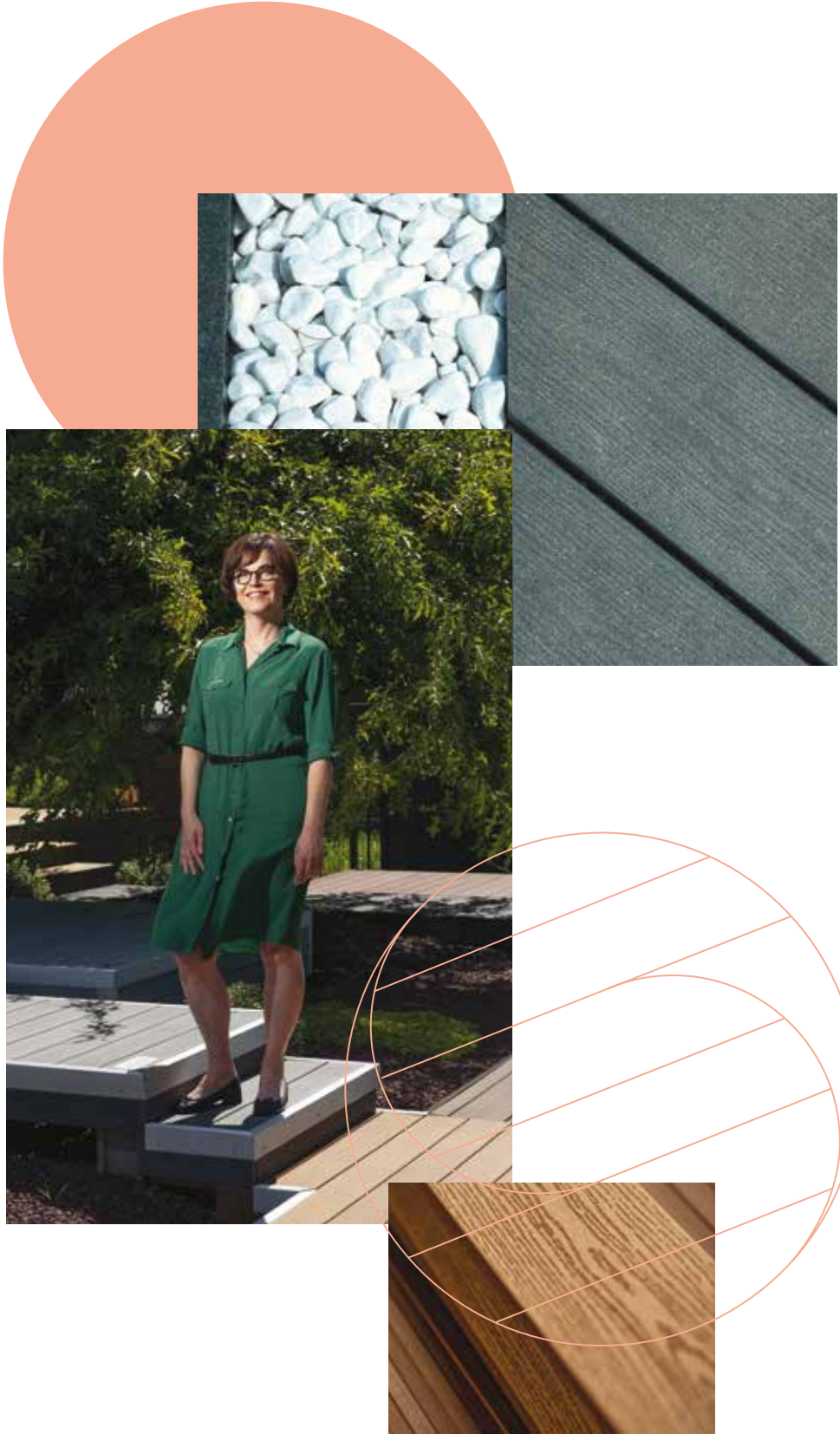

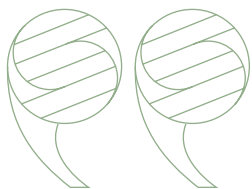

Disegniamo insieme un futuro composito

Per sapere dove si vuole andare è necessario ricordarsi sempre da dove si viene...

2001-2021: Silvadec si prepara a festeggiare i suoi 20 anni. Due decenni durante i quali questa azienda, che ho creato insieme a un socio, non ha mai smesso di sviluppare il mercato del composito - che sfida è stata! Oggi possiamo dirci fieri di essere leader in Francia e in Europa.

La ragione di tanto successo? La perfetta corrispondenza tra i nostri valori e le nostre ambizioni.

La fedeltà ai nostri valori che si esplicita nel radicamento europeo e nella gestione della catena di realizzazione dei nostri prodotti *"Made in France"* e *"Made in Germany"* nei nostri due siti, in Bretagna e in Baviera. La nostra aspirazione: sostenere l'eccellenza dei materiali compositi francesi e tedeschi. La nostra garanzia: la tracciabilità delle materie prime provenienti direttamente dal nostro sito di fabbricazione di farina di legno Silvadec Fibres con sede nel Morbihan o da approvvigionamenti locali. Non ci possono essere dubbi sulle nostre capacità di assicurare regolarità e garantire ai nostri clienti il prodotto migliore. Si tratta di un impegno essenziale per noi.

Il nostro DNA è fatto anche dell'audacia che forgia il carattere di coloro che un giorno hanno osato essere pionieri. E ancora oggi, la nostra volontà rimane quella di affermare la differenza e cercare sempre l'innovazione, che sia legata ai prodotti o ai servizi. Nel 2021 e nel 2022, Silvadec lancerà una serie di nuove offerte che non vediamo l'ora di farvi conoscere.

**“ Cercare sempre l'innovazione,
che sia legata ai prodotti
o ai servizi ”**

Stiamo attualmente sviluppando un grande programma che ci consentirà di accompagnare i vostri progetti con tutti i canali moderni che le tecnologie d'avanguardia di oggi ci mettono a disposizione: configuratore online, piattaforma digitalizzata dedicata ai professionisti, ecc. Nuovi strumenti per andare più veloce, più lontano, insieme, per farvi approfittare sempre dell'esperienza e della garanzia Silvadec che avete imparato a conoscere e in cui avete fiducia.

Le nostre eccezionali referenze parlano per noi. Abbiamo saputo rispondere alle sfide e alle necessità dei nostri clienti, andando anche oltre, anticipando gli utilizzi di domani. La motivazione che ci spinge ad aprirvi il campo del possibile è il nostro leitmotiv, perché non immaginiamo solo il futuro: lo creiamo.

**“ Non immaginiamo
solo il futuro:
lo creiamo! ”**



E *"siccome non si hanno sempre vent'anni"*, scoprirete nel corso dei mesi come la nostra nuova identità si adegua alla posizione che abbiamo ottenuto: offrirvi la garanzia di un prodotto di alta gamma. Un segmento premium che difendiamo per ciò che rappresenta: prodotti di qualità, in grado di fare la differenza e far scattare il desiderio in tutti coloro che sognano una nuova arte di vivere i loro spazi esterni, fatti a loro immagine, personalizzati e naturalmente... compositi.

Benvenuti nella nuova esperienza Silvadec® !

Bénédicte Jézéquel
Direttrice e co-fondatrice



* Campi di applicazione della garanzia scaricabili dal sito www.silvadec.com

I NOSTRI PREMI



Progetto editoriale e grafico:
Rivaicom

Crediti fotografie:

Yves Berrier, Samuel Bigot, Jean-Michel Mesguen, PCA-Stream, Franck Betermin

Pubblicazione: dicembre 2020

Le foto e i colori del presente documento hanno il solo scopo di illustrare i prodotti.

Le informazioni vengono fornite a titolo indicativo e possono subire modifiche senza preavviso.

Ringraziamenti:

Maily Bonnet, 727 Sailbags, Keneah Jardin, Le rendez-vous Carnac, Jean-Michel Mesguen e PCA-Stream

Silvadec, la vita è composita 5

Quando il composito prende vita	6
Cittadini del mondo dal 1° giorno	7
Circolare, ecco la nostra idea di progresso	8
Gli usi, i costumi e i desideri cambiano... ..	9
La nostra aspirazione: proporvi un prodotto unico!	10
Una risposta per tutti gli usi: i nostri profili pieni o alveolari	11
La nostra gamma di lame modulabili per un futuro composito	12
Silvadec, la firma per i vostri spazi esterni	13

Le nostre pavimentazioni 19

Lama pavimentazione Elegance	20
Lama pavimentazione Emotion	22
Lama pavimentazione Atmosphere	24
Gli accessori per comporre una pavimentazione ..	26
Passaggi chiave del montaggio	30
Referenze	32
Fare il preventivo di una pavimentazione	34

Le nostre recinzioni 35

Lama schermo Elegance	36
Lama schermo Atmosphere	38
Lama schermo alluminio	40
I nostri elementi decorativi per recinzione	42
Gli accessori per comporre una recinzione	45
La gamma dei portoncini	50
Passaggi chiave del montaggio	52
Referenze	54
Fare il preventivo di una recinzione	56

I nostri rivestimenti per facciate 57

Il frangisole Silvadec®	58
La lama per facciata ventilata Silvadec®	60
Gli accessori per comporre un rivestimento per facciata	62
Passaggi chiave del montaggio	64
Referenze	66

Informazioni pratiche 67

I nostri consigli di manutenzione	68
I vostri strumenti di comunicazione	70
Voi & noi, contatti	73



Silvadec,
la vita
è
composita



Quando il composito prende vita



Vent'anni fa, davamo vita al composito francese ed europeo.

Due decenni di esistenza, **4.000 m²** di locali industriali, **3** siti di produzione (Francia e Germania), fama internazionale, **80** collaboratori, **35 M€** di fatturato, più di **1 milione di m²** di composito prodotto ogni anno; quanta strada ha fatto Silvadec dalla sua nascita in Bretagna nel 2001! Una strada che la nostra società, allora pioniera, ha saputo percorrere con agilità e costanza, grazie a tecnologie che ha saputo far proprie (l'estrusione e la coestrusione) per la realizzazione di un prodotto innovativo: il composito. I processi di fabbricazione e il senso dell'innovazione ci hanno consentito di arrivare dove siamo e di conservare la nostra posizione fino a diventare, oggi, leader in Francia e in Europa.

In Bretagna non abbiamo legno esotico, ma abbiamo idee

La ricetta di questo successo? Una formulazione unica, composta da **2/3 di farina di legno** e **1/3 di polietilene**. Materiale composto esclusivamente da fibre, le proprietà del composito Silvadec® gli conferiscono grande durata (il materiale è imputrescibile), aspetto caldo (le lame non ingrigiscono e resistono ai raggi UV), facilità di posa e comfort nell'uso quotidiano.

Il composito ci ispira

Declinato oggi in lame per pavimentazioni, recinzioni e facciate, il nostro composito ha saputo imporsi, sedurre e reinventarsi costantemente per nuovi usi e per creare spazi esterni personalizzati. Gamme di strutture, colori e pose: **i nostri prodotti aprono il campo del possibile per progetti personalizzati e duraturi!**

Ottobre
2001

Creazione
di Silvadec
(Arzal)

2003

• Medaglia
d'oro
dell'innovazione,
BATIMAT
(Parigi)
• Lyon d'Or,
salone Eurobois

2004

1° cantiere
HQE - École
Nicolas Hulot
pour la Nature
et l'Homme
(Domaine
de Branféré)

2005

Premio
dell'innovazione
al salone
Jardin & Paysage
(Parigi)

2008

Trofeo della
novità, salone
della piscina
(Lione)

2010

Premio
dell'innovazione,
salone Garden
(Praga)

2013

• Certificazione
PEFC Silvadec,
1° produttore
di composito
certificato in
Europa
• Ottenimento
del GREENLABEL
Singapore

Cittadini del mondo dal primo giorno

Azienda eco-responsabile, siamo certificati ISO 14001* da marzo 2014 e impegnati nelle procedure di controllo dei nostri impatti ambientali (rifiuti, rumore, ecc.).

Nonostante il considerevole volume di produzione, nessun albero viene abbattuto. Non solo: **una parte consistente del nostro polietilene viene riciclato e questo ci ha permesso di ottenere il label MORE¹ nel 2020**. Il composito stesso, *alla fine* è riciclabile al 100%. Senza dimenticare la procedura PEFC**, nella quale sono impegnati i nostri fornitori.

Tracciabilità e sicurezza sono al centro del nostro impegno: i nostri prodotti non contengono **né materiali tossici** (formaldeide o PVC) **né metalli pesanti** ed emettono pochissimi composti organici volatili (classe A+). Non ci sono pericoli, né per l'ambiente, né per la salute. **I nostri coloranti provengono tutti dall'Europa**.

* Norma applicata ai sistemi di gestione ambientale

** Label europeo che garantisce ai consumatori che il legno o i prodotti a base di legno provengono da foreste gestite in maniera sostenibile



Appassionati e trasparenti!

In linea con il nostro impegno ambientale, siamo il primo produttore ad avere presentato, in modo del tutto volontario nel 2019, una **Dichiarazione ambientale di prodotto* (EPD)** per le lame da pavimentazione e rivestimento in composito.

La dichiarazione contiene i risultati dell'analisi del ciclo di vita (ACV) del prodotto e fornisce informazioni sanitarie che permettono di valutare la performance ambientale e sanitaria di un edificio in base alla sua progettazione ecologica. I dati vengono raccolti e comunicati in un formato che consente la comparazione tra i prodotti. L'impatto sul riscaldamento climatico delle lame per pavimentazione Silvadec® è stato comparato ad altri rivestimenti e pavimentazioni in composito o in ceramica.

La nostra impronta di carbonio

(misurata in kg di CO₂ emessi per unità funzionale)

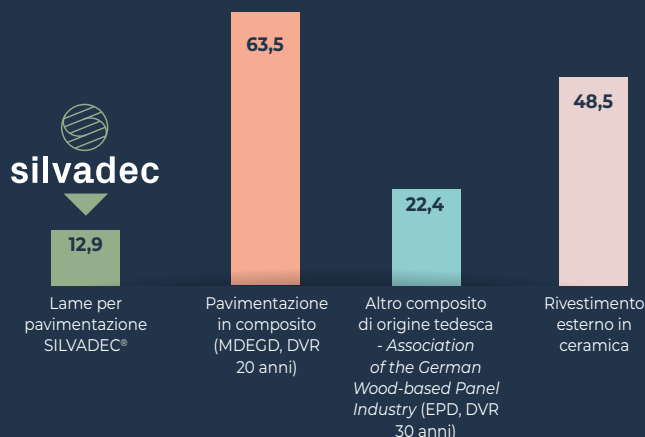

* Realizzato da EVEA. Verifica e validazione INIES da parte dell'Istituto tecnologico francese FCBA

2014

- 1° produttore indipendente di composito certificato ISO 14001 in Europa
- Creazione del sito di produzione di farina di legno Silvadec Fibres

2017

- Creazione di Silvadec Deutschland a Schierling (Baviera, Germania), 2° sito di produzione

2018

- Certificazione ISO 14001 versione 2015
- 1° premio categoria "arredo di esterni" con la gamma recinzione Grand prix *Mon jardin & ma maison*

2019

- 1° fornitore francese di composito a definire una **EPD per pavimentazioni e rivestimenti in composito Silvadec®**

2020

- (1) **Label MORE** "Mobilitati per riciclare": 1° label europeo rilasciato alle industrie che integrano plastiche riciclate nella produzione (economia circolare)



Circolare, ecco la nostra idea di progresso

Da subito in Silvadec abbiamo considerato vitali le sfide legate alla responsabilità sociale e ambientale dell'impresa.

Il controllo sull'origine delle materie prime ci ha condotto, nel 2014, a investire in una nostra fabbrica di farina di legno, a pochi chilometri dalla nostra sede storica. Abbiamo quindi creato Silvadec Fibres, grazie a una joint-venture con la più importante segheria della Bretagna: **un modello di economia circolare!** Garantiamo così **la tracciabilità e la qualità della nostra materia prima** riducendo l'impronta di carbonio. Questa integrazione verticale ha permesso la creazione di una decina di posti di lavoro. Siamo molto fieri di alimentare l'economia del nostro territorio. Questa integrazione verticale è ciò che costituisce, oggi, il DNA del nostro gruppo.

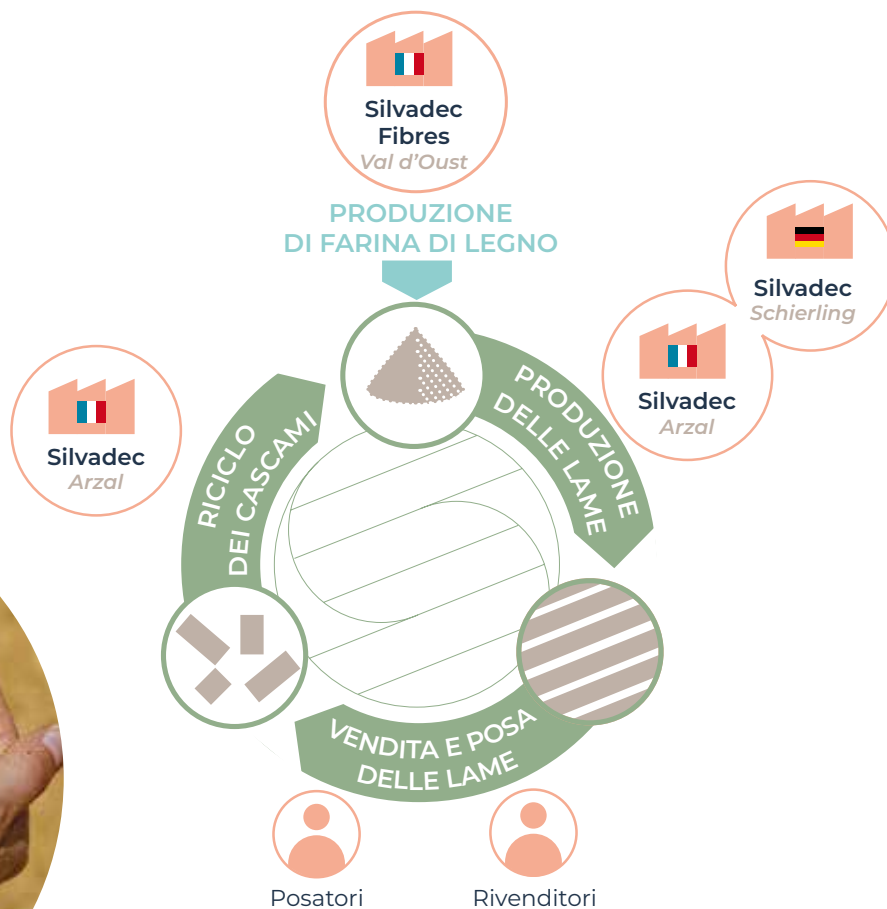

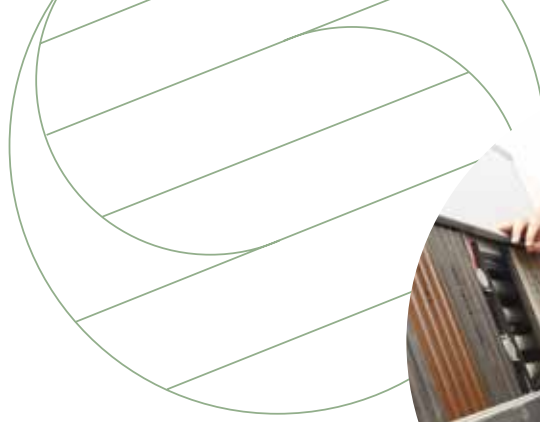

Gli usi, i costumi e i desideri cambiano? Molto bene.

Il nostro savoir-faire ci permette di offrire l'eccellenza. Un' eccellenza che si traduce **nell'alto livello di performance** e nella **qualità costante** dei nostri prodotti. E che si riassume nei progetti architettonici di pregio realizzati in Francia e in tutto il mondo.

Esperienza... e agilità!

La nostra dinamica di **ricerca e sviluppo** guidata da un team di **5 ingegneri e tecnici** è l'immagine della nostra capacità di innovare sempre. Il nostro ufficio studi lavora per migliorare la sostenibilità e l'estetica del nostro composito. Progetta materiali compositi innovativi e pratici, che ampliano il campo del possibile per la decorazione degli esterni.



La nostra aspirazione: proporvi un prodotto unico!

Caratteristiche	Vantaggi
COMPOSIZIONE	
 <p>2/3 di legno di origine PEFC Essenze di legni: pino marittimo e abete di Sitka di origine francese</p>	Lama facile da lavorare, aspetto caldo Calore a piedi scalzi al sole equivalente al legno massiccio e inferiore alle lame di composito con maggiore quantità di polimeri. Solo la lama coestrusa è più calda, perché è ricoperta da uno strato protettivo in polimero.
<p>1/3 di polietilene</p>	Resiste ai raggi UV, il colore rimane stabile all'esterno anche dopo anni di esposizione (non ingrigisce come il legno massiccio).
RESISTENZA E DURATA	
Resistenza alle termiti (EN 350-1/EN318) e ai funghi lignivori (N34/EN318)	Lama garantita 25 anni* Imputrescibile
Resistenza all'umidità dopo 24 ore in immersione secondo la norma EN317 · Rigonfiamento: 0,4% · Ripresa della massa: 1,4 %	Invecchiamento omogeneo delle lame Buona tenuta nel tempo
Resistenza alla penetrazione Durezza Brinell 59,6 MPa, materiale molto resistente	Resistenza equivalente alla quercia
Reazione al fuoco Il composito Silvadec® è classificato M3 secondo la norma NFP92-501. Le lame Elegance sono classificate Dfl-s1 secondo la norma EN 13501-1 e Broof(t1) secondo la norma NF EN 13501-5: 2016, che definisce la performance di un tetto esposto a un incendio interno.	Prodotto combustibile il cui contributo al fuoco è accettabile (pavimentazione). Sviluppo di fumo molto limitato Il composito SILVADEC® è adatto per essere utilizzato come pavimentazione per tetto (rooftop).
Resistenza allo scivolamento I test per la definizione della resistenza allo scivolamento ⁽¹⁾ sono stati effettuati sulle nostre lame per pavimentazione secondo il metodo di valutazione XP CEN/TS 16165. La classificazione avviene secondo la norma tedesca DIN 51130 (con le scarpe) e DIN 51097 (piedi scalzi) o secondo la norma francese equivalente NF P 05 011. (DIN 51097 (piedi scalzi): classe C, equivalente alla classe PN 24 secondo la norma francese NF P 05 011). I risultati ottenuti confermano che le nostre lame hanno buone proprietà antiscivolo a piedi scalzi al sole o con le scarpe. <i>(1) risultati dettagliati secondo il tipo di lame per pavimentazione alle pagine 20, 22 e 24</i>	La classificazione R11 attesta l'aderenza elevata (adatta a pavimentazioni per uso collettivo nei giardini a pianterreno, nelle zone con accesso all'esterno dei locali accessibili al pubblico, ecc.). La classificazione R12 attesta la forte aderenza (adatta a utilizzi come piazzali, rampe di accesso esterno per persone con mobilità ridotta con pendenza massima del 5%, zone esterne di accesso all'esterno in gallerie commerciali, refettori, ristoranti e mense, ecc.). La classificazione R13 attesta la fortissima aderenza (adatta a utilizzi in pavimenti per mattatoi o mercati del pesce).
Lama per pavimentazione ad uso pedonale in esterni, resistente a un carico uniformemente ripartito di 500 kg/m²	Adatta ad ambienti con accesso di pubblico
ADATTA AI BAMBINI	
Conformità delle lame per pavimentazione Elegance e Atmosphere alla norma EN 71-3: 2019 " sicurezza giocattoli ", relativa ai rischi sanitari, tra cui l'emissione di metalli pesanti e di COV (etichetta A+)	Il composito SILVADEC® con cui i bambini possono venire a contatto non è nocivo per la loro salute ed è rispettoso dell'ambiente.
Proprietà fisiche del composito Silvadec®	
Densità: 1,22	Coefficiente di dilatazione termica: 2,9 x 10 ⁻² mm x m ⁻¹ x °C ⁻¹
Modulo di elasticità: E = 3200 MPa	Tensione di rottura: σ _r = 23,6 MPa



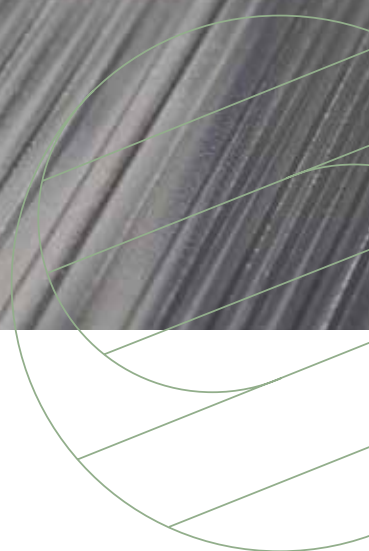

* Contro i danni strutturali causati da funghi e insetti
campi di applicazione della garanzia scaricabili dal sito www.silvadec.com



Una risposta per tutti gli usi: i nostri profili pieni o alveolari

Declinazioni su misura

Siamo specialisti: progettiamo e fabbrichiamo profili pieni o alveolari adatti ad ogni tipo di utilizzo. Che si tratti della realizzazione di una pavimentazione, di una recinzione o di una facciata, per uso orizzontale o verticale, offriamo soluzioni, personalizzazione e ... garanzia!

PAVIMENTAZIONE		Lama piena, non reversibile	Nessun ristagno di acqua nelle lame; resistente al gelo; lato inferiore protetto per limitare che l'umidità salga da sotto
RECINZIONE		Lama alveolare	Profilo tecnicamente adatto alle recinzioni (piano verticale)
FACCIATA: RIVESTIMENTO		Lama alveolare	Profilo tecnicamente adatto alle facciate (piano verticale)
FRANGISOLE		Lama alveolare	Grande flessibilità: orientamento orizzontale o verticale, con configurazione per facciata o struttura indipendente

Ci rivediamo nel 2045?



I nostri profili per pavimentazione, recinzione e rivestimento in composito SILVADEC® sono garantiti contro i danni strutturali dovuti a funghi e insetti: 25 anni di utilizzo residenziale e 10 anni di utilizzo nel settore commerciale, professionale o pubblico.

*

Campi di applicazione della disponibili sul sito www.silvade.com

La nostra gamma di lame modulabili per un futuro composito

In Silvadec, la tecnologia apre il campo del possibile.

I nostri processi di fabbricazione di lame per estrusione o coestrusione ci permettono di sviluppare una gamma di prodotti modulabili. Amanti dell'autenticità o adepti dell'innovazione e della modernità, le nostre lame rispondono a tutte le aspirazioni quando si tratta di arredare gli spazi esterni.

AUTENTICITÀ E NATURA

Processo di fabbricazione: estrusione

CARATTERISTICHE

- Composito Silvadec® colorato in massa
- Fenomeno di scurimento temporaneo alle prime esposizioni UV (scompare dopo qualche settimana all'esterno)

VANTAGGI

- Aspetto della superficie molto naturale somigliante al legno grezzo
- Le lame si lavorano con la stessa facilità con cui si lavora il legno massiccio; possono essere smerigliate, piallate, forate.

Lama Elegance



Pavimentazione



Recinzione



Frangisole

Lama Emotion

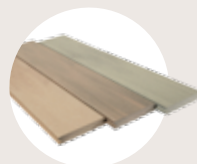

Pavimentazione

DESIGN E INNOVAZIONE

Processo di fabbricazione: coestrusione

CARATTERISTICHE

Composito Silvadec® rivestito con uno strato protettivo in polimero

VANTAGGI

- Nessuno scurimento temporaneo delle lame, colore duraturo
- Pulizia più facile delle macchie domestiche

Lama Atmosphere

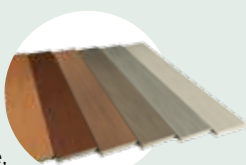

Pavimentazione

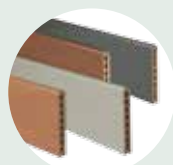

Recinzione



Rivestimento

Processo di fabbricazione: estrusione alluminio

CARATTERISTICHE

Lama in alluminio termolaccato certificata Qualicoat®

VANTAGGI

- Consente di realizzare una recinzione modulabile forata o piena
- Facilità di manutenzione
- Compatibile con tutti gli accessori Silvadec®

Lama alluminio

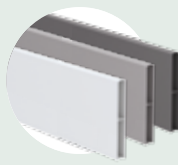

Recinzione



Portoncino

Silvadec, la firma per i vostri spazi esterni



> GLI SPAZI RESIDENZIALI

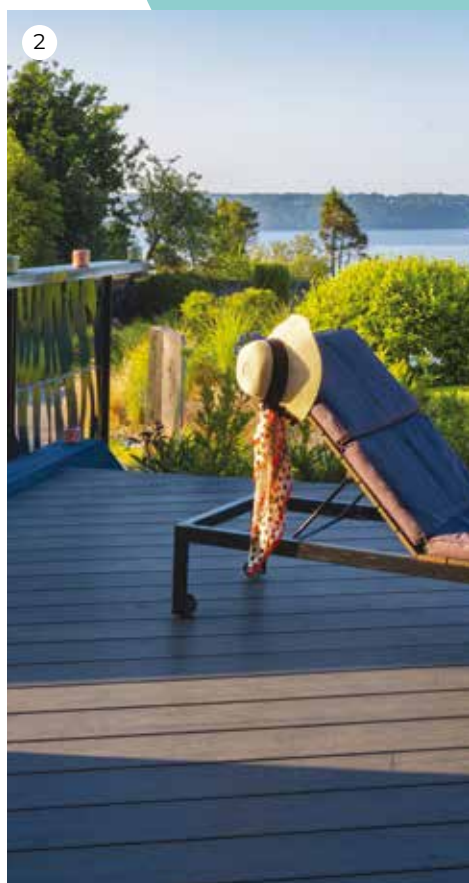

- 1 - Lama di rivestimento Atmosphere marrone chiaro, particolare (Marocco)
2 - Lama per pavimentazione Elegance grigio antracite liscia 180 mm, particolare (Francia)
3 - Lama per pavimentazione Emotion Equatore 138 mm, particolare (Spagna)



> GLI SPAZI DI RISTORAZIONE ESTERNI (BAR, ALBERGHI, RISTORANTI)



- 1- Lama per pavimentazione Elegance grigio Iroise vera 138 mm, Brasserie des Demoiselles (Rochefort, Francia) - 2020
- 2- Lama per pavimentazione Elegance marrone Colorado scanalata, 138 mm, 3 500 m², Centro commerciale Cap 3000 (Saint-Laurent-du-Var, Francia) - 2019
- 3- Lama per pavimentazione Atmosphere marrone Rio 138 mm, Hotel Prince de Galles ***** (Parigi) - 2019



> GLI SPAZI PISCINA E RELAX



1

Il composito Silvadec® resiste a tutti gli elementi presenti in piscina. Siamo fornitori di un produttore francese noto sul mercato delle piscine fuori terra in Francia e all'estero.

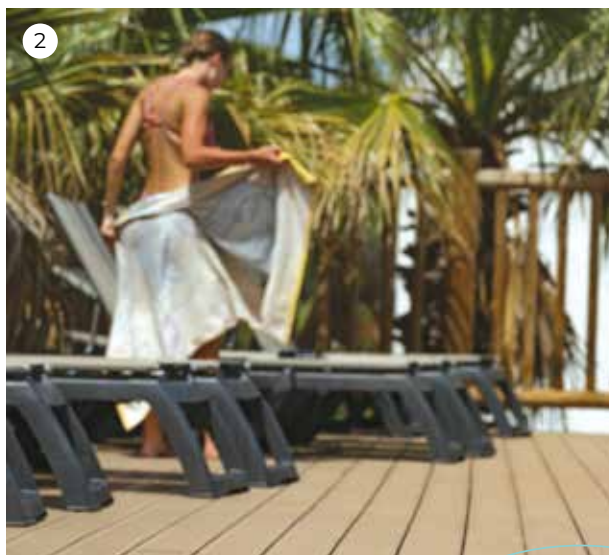

2



3

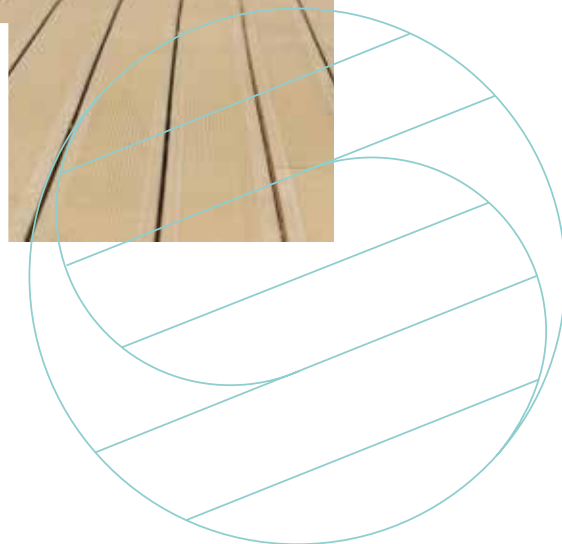

- 1 - Lama per pavimentazione Elegance grigio antracite vera 180 mm, particolare (Francia)
- 2 - Lama per pavimentazione Elegance marrone Colorado scanalata 138 mm, 1300 m², Camping La Baume-La Palmeraie (Fréjus, Francia) - 2019
- 3 - Lame per pavimentazione Elegance marrone esotico e grigio Iroise scanalate scenografia trasmissione Secret Story - 2007



> GLI EDIFICI CON ACCESSO DI PUBBLICO

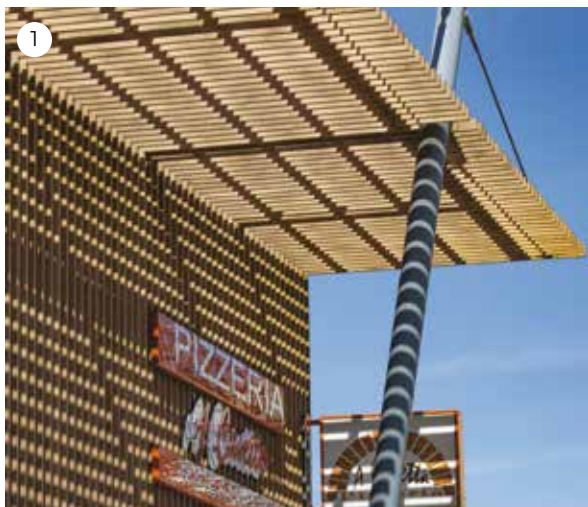

Il composito
Silvadec® resiste
alle difficili condizioni dei
luoghi in riva al mare.

Siamo fornitori del leader
mondiale della navigazione
da diporto.



- 1 - Bordo Elegance marrone Colorado, Centro commerciale (La Roche-sur-Yon, Francia) - 2012
- 2 - Lama per pavimentazione Elegance marrone Colorado scanalata, 138 mm, 3500 m², Centro commerciale Cap 3000 (Saint-Laurent-du-Var, Francia) - 2019
- 3 - Parte di imbarcazione lavorata specificamente per il leader mondiale del diporto Jeanneau



> GLI SPAZI AZIENDALI

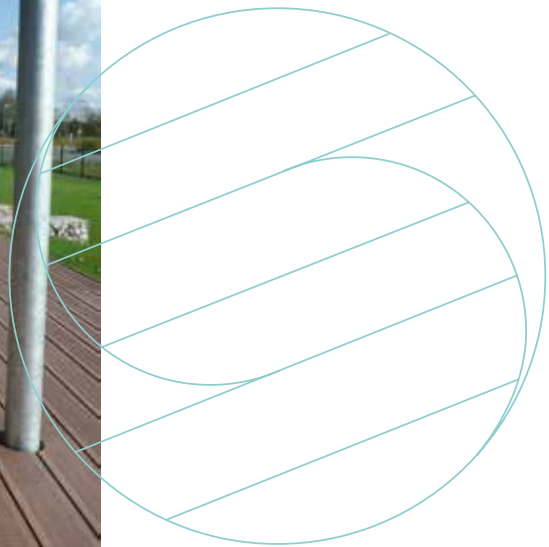

1 - Lama per pavimentazione Elegance marrone Colorado scanalata 138 mm, Studio di avvocati, 2000 m² (Parigi) - 2018

2 - Lama per rivestimento Atmosphere grigio scuro (Francia)

3 - Lama per pavimentazione Elegance marrone esotico scanalata, sede del Gruppo MTML



> PAVIMENTAZIONI, BALCONI, CONDOMINI



1 - Lama per pavimentazione Elegance marrone Colorado scanalata 138 mm,
Studio di avvocati, 2000 m² (Parigi) - 2018

2 - Lama per pavimentazione Elegance marrone esotico scanalata, Hotel The Oberoi (Dubai) - 2013

3 - Lama per rivestimento Atmosphere grigio chiaro,
Residence "Berges de Saint-Louis" (La Rochelle, Francia) - 2016

Le nostre pavimentazioni

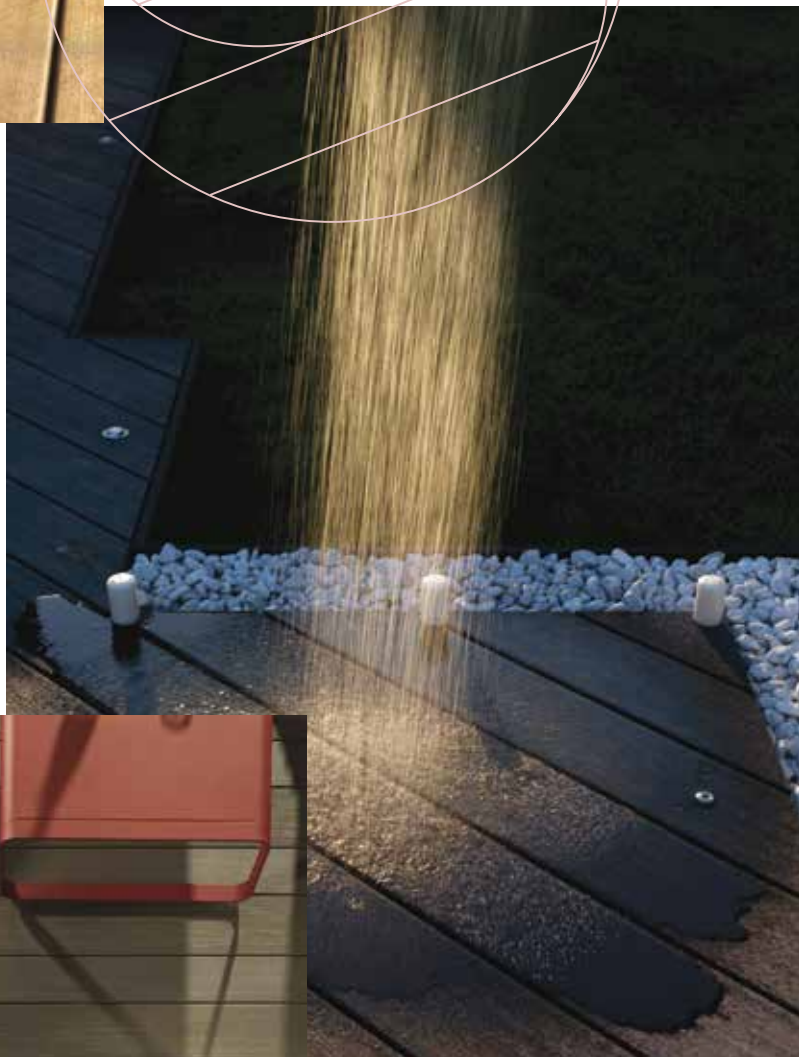



Lama per pavimentazione Elegance: scegliete la personalizzazione

Grazie alla varietà di colori e di finiture, alle due larghezze e all'ampia gamma di accessori, personalizzare una pavimentazione con le nostre lame Elegance diventa un'opera d'arte!

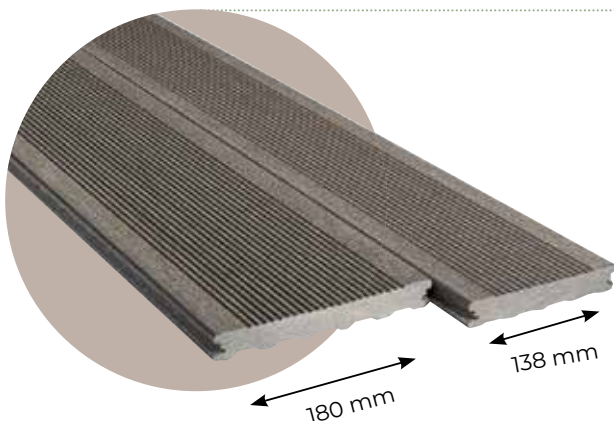

CARATTERISTICHE TECNICHE

- 2 larghezze: 138 e 180 mm
- Dimensioni in mm:
138 x 23 x 4 000 e 180 x 23 x 4 000
- Tolleranze:
larghezza e spessore: +/- 2 mm
lunghezza: +/- 10 mm
(lunghezze disponibili da 1 a 6 m
su ordinazione speciale)

Caratteristiche / utilizzi	Finitura scanalata	Finitura liscia	Finitura vera
• Si lavora come il legno massiccio	●●	●●●	●●
• Resistenza ai graffi	●●●	●	●●
• Possibilità di riparare l'aspetto della superficie (lucidatura)	●●	●●●	●
• Resistenza allo scivolamento Senso longitudinale della lama (138 / 180 mm)*	●●●	●●	●●
Senso trasversale della lama (138 / 180 mm)*	R13 / R11	R11	R11
	R12	R13 / R11	R13
• Confortevole per camminare a piedi nudi al sole (temperatura della lama al sole) rispetto al legno esotico	●●	●●	●●
• Facilità di pulizia delle macchie domestiche	●●	●●	●●
• Adatta alle zone esterne esposte agli UV e alla pioggia	●●●	●●●	●●●

● : medio ●● : buono ●●● : ottimo * Cfr. tabella a pagina 10



Perfettamente naturale e temporaneo, il fenomeno dello scurimento conferirà alle lame un bel colore dorato alle prime esposizioni ai raggi UV. Dopo qualche settimana all'aperto, sotto l'azione dei raggi UV e della pioggia, torneranno al loro colore originale. (cfr. pag. 68)



Colori e finiture disponibili

	Marrone Colorado	Marrone esotico	Grigio antracite	Grigio Iroise
Finitura scanalata				
Finitura liscia				
Finitura vera				

* La finitura vera presenta un aspetto superficiale che si attenua nel tempo e conferisce la tipica caratteristica naturale e patinata.

I plus

- Non forma schegge
- Non ingrisce come il legno massiccio
- Non richiede alcun trattamento
- Imputrescibile
- Resiste ai raggi UV
- Resiste al gelo
- Garanzia 25 anni**

** Campi di applicazione della garanzia scaricabili dal sito www.silvadec.com

USI

- Pavimentazioni e bordi di piscine
- Luoghi pubblici o privati pedonali
- All'esterno (non adatto per le zone coperte o semi-coperte)





Lama per pavimentazione Emotion: puntate sul suo lato caldo

La nostra lama Emotion si distingue per il processo di fabbricazione che consiste **nell'iniezione di inserti casuali** di diversi coloranti nella massa.

Le sfumature di colore della nostra lama Emotion **durano nel tempo**. Questa finitura autentica rende unica ogni lama.

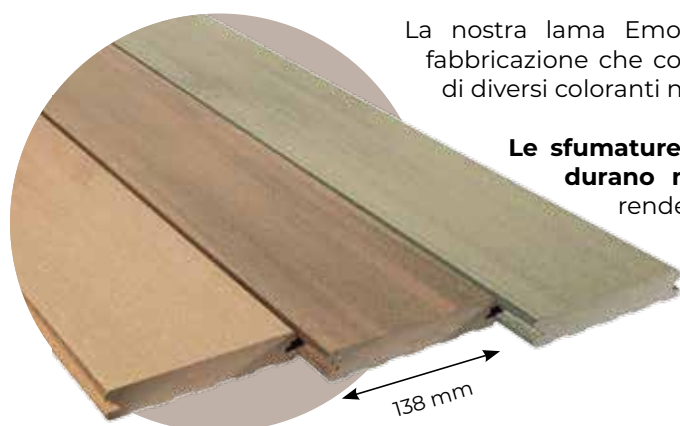

Caratteristiche / utilizzi	Finitura liscia
· Si lavora come il legno massiccio	● ● ●
· Resistenza ai graffi	●
· Possibilità di riparare l'aspetto della superficie (lucidatura)	● ● ●
· Proprietà antiscivolo	● ●
· Confortevole per camminare a piedi nudi al sole (temperatura della lama al sole) rispetto al legno esotico	● ●
· Facilità di pulizia delle macchie domestiche	● ●
· Adatta alle zone esterne esposte agli UV e alla pioggia	● ● ●

● : medio ● ● : buono ● ● ● : ottimo

CARATTERISTICHE TECNICHE

- Dimensioni in mm:
138 x 23 x 4000
- Tolleranze:
larghezza e spessore: +/- 2 mm
lunghezza: +/-10 mm
(lunghezze disponibili da 1 a 6 m su ordinazione speciale)



Perfettamente naturale e temporaneo, il fenomeno dello scurimento conferirà alle lame un bel colore dorato alle prime esposizioni ai raggi UV. Dopo qualche settimana all'aperto, sotto l'azione dei raggi UV e della pioggia, torneranno al loro colore originale. (cfr. pag. 68)



Colori e finiture disponibili

Marrone Savana

Marrone Equatore

Grigio Taiga

Finitura liscia



I plus

- Non forma schegge
- Non ingrigisce come il legno massiccio
- Non richiede alcun trattamento
- Imputrescibile
- Resiste ai raggi UV
- Resiste al gelo
- Garanzia 25 anni*

* Campi di applicazione della garanzia scaricabili dal sito www.silvadec.com

USI

- Pavimentazioni e bordi di piscine
- All'esterno (non adatto per zone coperte o semi-coperte)





Lame per pavimentazione Atmosphere: adottate l'innovazione

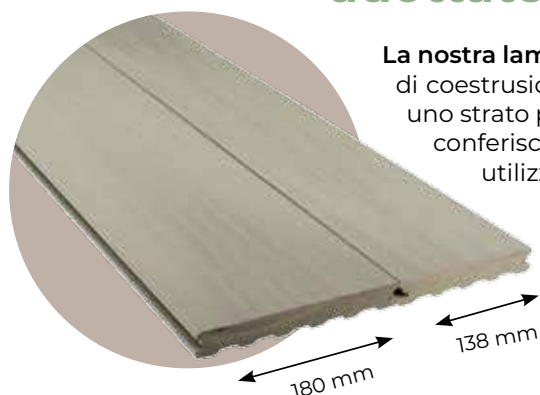

La nostra lama **Atmosphere** viene realizzata con un processo unico di coostruzione che consiste nell'applicare alla lama in composito uno strato protettivo di materiali polimeri. Questa caratteristica le conferisce qualità tecniche eccezionali e un grande comfort di utilizzo.

Il tocco grezzo e la finitura spazzolata della superficie offrono un'estetica naturale e calda.

Caratteristiche / utilizzi	Finitura spazzolata
• Scurimento temporaneo	NO
• Resistenza ai graffi	● ●
• Resistenza allo scivolamento	● ● ●
Senso longitudinale della lama*	R12
Senso trasversale della lama*	R13
• Confortevole per camminare a piedi nudi al sole (temperatura della lama al sole) rispetto al legno esotico	●
• Facilità di pulizia delle macchie domestiche	● ● ●
• Adatta alle zone esterne esposte agli UV e alla pioggia	● ● ●
• Adatta alle zone riparate o coperte	● ● ●

CARATTERISTICHE TECNICHE







- 2 larghezze: 138 e 180 mm
- Dimensioni in mm:
138 x 23 x 4000
e 180 x 23 x 4000
- Tolleranze:
larghezza e spessore: +/- 2 mm
lunghezza: +/-10 mm
(lunghezze disponibili da 1 a 6 m su ordinazione speciale)

● : medio ● ● : buono ● ● ● : ottimo * Cfr. tabella pagina 10



Scegliete l'**autenticità** della lama marrone Sao Paulo o Rio, la **luminosità** della lama Lima, oppure il **design** della lama grigia Cayenne, Ushuaia o Belem!

Colori e finiture disponibili

	Marrone Lima	Marrone Sao Paulo	Marrone Rio	Grigio Cayenne	Grigio Ushuaia	Grigio Belem
Finitura spazzolata						

I plus

Non forma schegge
Stabilità del colore,
senza trattamento
Imputrescibile
Resiste al gelo
Garanzia 25 anni*

* Campi di applicazione della garanzia scaricabili dal sito www.silvadec.com

USI

- Residenziale
- Edifici con accesso di pubblico
- Cucine esterne comprese le zone coperte o semi-coperte



Gli accessori per comporre una pavimentazione Silvadec

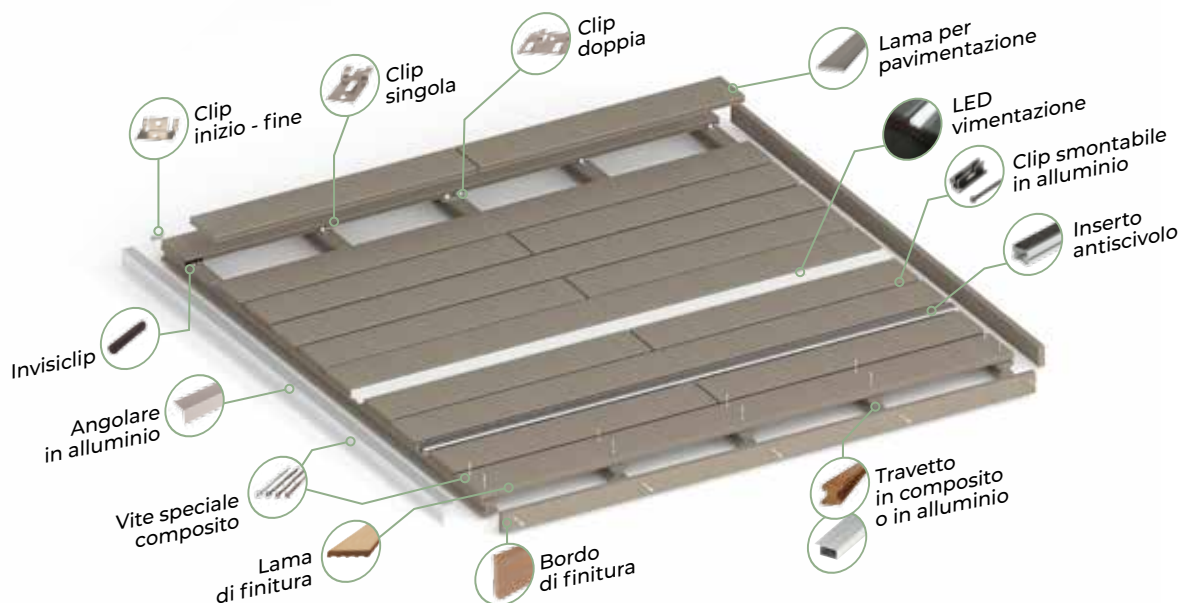

> IL MONTAGGIO

POSA SU PIEDINI



TRAVETTO ALLUMINIO + VITE INOX AUTOPERFORANTE

- Alternativa al travetto in legno
- Soluzione strutturale che permette una posa duratura su piedini
- Progettata per semplificare la posa della vostra pavimentazione con la realizzazione di giunzioni direttamente su un solo travetto
- Consente la posa di lastre con interasse lungo: 90 cm per realizzazioni private e 60 cm per realizzazioni con accesso di pubblico
- Interasse tra travetti: 40 cm max
- Dimensioni:
 - Travetto: 47 x 76 x 4000 mm
 - Vite: Ø 3,5 x 19 mm
- Vite inox A2 con testa fresata autofilettante
- Vite compatibile con la clip singola e la clip inizio-fine
- Confezione da 30 viti

POSA SU LASTRA IN CALCESTRUZZO



TRAVETTO IN COMPOSITO

- Adatto solo per la posa in piano su lastra in calcestruzzo
- Dimensioni in mm:
 - 50 x 50 x 4000 grigio antracite
 - 50 x 50 x 4000 e 50 x 50 x 3000 marrone



CLIP SINGOLA E VITE IN INOX

- Prevedere una clip per ogni intersezione lama / travetto; per le giunzioni, raddoppiare le clip e i travetti
- Dimensioni delle viti: $\varnothing 4 \times 35$ mm
- Confezione da 30 clip singole + viti inox o cartone da 360 clip singole + viti inox + bussola Torx T15
- Cartone da 360 clip singole senza viti disponibile per la posa su travetto in alluminio



Le viti fornite con le nostre clip non possono essere utilizzate con il travetto in alluminio (che viene consegnato con viti in inox autopercoranti).



CLIP SMONTABILE IN ALLUMINIO

Può essere utilizzata per:

- Creare un accesso a un elemento situato sotto la pavimentazione per smontaggi mirati (impermeabilizzazione, prese elettriche, ecc.)
- Rendere una pavimentazione parzialmente smontabile inserendo in modo regolare una o due file di clip smontabili tra le lame, invece delle clip singole
- Incompatibile con il travetto in alluminio
- Dimensioni delle viti: $\varnothing 3 \times 35$ mm
- Sacchetto da 10 clip con viti

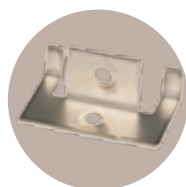

CLIP INIZIO-FINE INOX

- Permette di fissare le lame a ogni travetto sui bordi della pavimentazione
- Dimensioni delle viti: $\varnothing 4 \times 35$ mm
- Sacchetto da 10 clip inizio-fine + viti inox

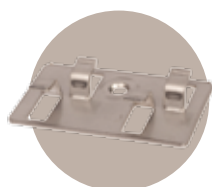

CLIP DOPPIA IN INOX

- Permette di unire 4 angoli della lama su un unico travetto e con una sola clip. La clip doppia non è compatibile con il travetto in alluminio
- Dimensioni delle viti: $\varnothing 4 \times 35$ mm
- Sacchetto da 10 clip doppie + viti inox



VITI INOX SPECIALI PER COMPOSITO

- Viti di colori abbinati alla nostra gamma di lame per pavimentazione, per una finitura accurata al momento della posa dei profili. Queste viti consentono di sostituire le clip di inizio -fine e di fissare le lame ai bordi della pavimentazione
- Non adatte per i travetti in alluminio
- Dimensioni: $\varnothing 5 \times 50$ mm
- Scatola da 150 viti e scatola da 50 viti
- Colori:
 - Grigio chiaro:** per le lame grigio Iroise e Belem
 - Grigio scuro:** per le lame grigio antracite, Cayenne e Ushuaia
 - Marrone chiaro:** per le lame marrone Colorado, Savana e Lima
 - Marrone scuro:** per le lame marrone esotico, Equatore, Rio e Sao Paulo

> LA FINITURA

LAMA DI FINITURA

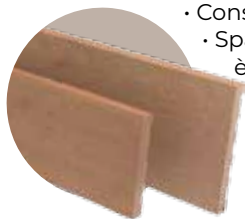

- Consente l'incorniciatura della pavimentazione
- Spazzolato su un lato e un bordo, la parte spazzolata è quella da posizionare con la faccia visibile
- Lama da 138 mm: due lati diritti, da fissare con le viti speciali per composito
- Lama da 138 mm: un lato diritto e un lato lavorato per il passaggio della clip, può essere fissata su un lato con una vite e sull'altro con una clip
- Dimensioni in mm: 138 x 23 x 4 000 e 180 x 23 x 4 000
- Colori disponibili nelle dimensioni da 138 mm e 180 mm:
 - i 4 colori della lama Elegance
 - i 6 colori della lama Atmosphere



Lama di finitura 138 mm



Lama di finitura 180 mm

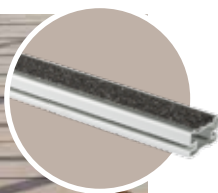

INSERTO ANTISCIVOLO (ALLUMINIO E RESINA EPOSSIDICA)

- Si aggancia come una lama tra due lame per pavimentazione
- Permette di rispondere a tutte le esigenze di resistenza allo scivolamento (per esempio: sicurezza in pendenza o passaggi per persone con mobilità ridotta negli spazi pubblici)
- Dimensioni in mm: 45 x 23 x 2000

Posa con clip inizio-fine

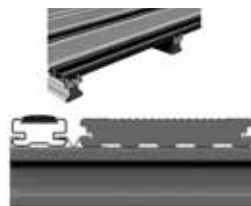

Posa con clip singola



ANGOLARE IN ALLUMINIO

- Accessorio di finitura, impreziosisce il contorno della pavimentazione
- Dimensioni in mm: 37 x 74 x 2000

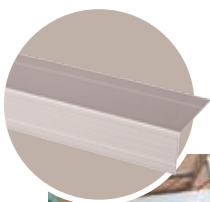

Sono possibili due opzioni di avvitatura.

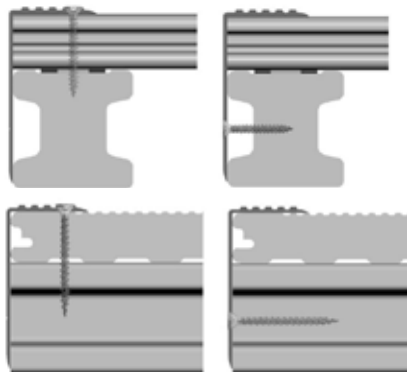

Avvitatura dall'alto

Avvitatura sul lato

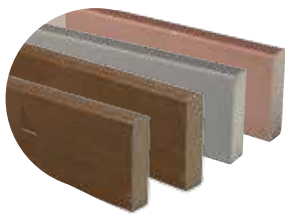

BORDO DI FINITURA

- Riveste la pavimentazione
- Spazzolato su un lato e un bordo, la parte spazzolata è quella da posizionare sul lato visibile
- Dimensioni in mm: 70 x 20 x 2000
- Disponibile in tutti i colori della lama Elegance, Emotion e Atmosphere



INVISICLIP

- Accessorio in gomma nero molto discreto, permette di nascondere la clip
- Dimensioni in mm: 10 x 10 x 80.
- Confezione da 30 pezzi

> ILLUMINAZIONE / SEGNAPASSI



IL LED PAVIMENTAZIONE

- Accessorio elegante per illuminare la pavimentazione, può essere tagliato alla lunghezza desiderata
- Deve essere ordinato con un'alimentazione a LED che consente di collegare fino a 3 LED
- Completamente stagno, protezione IP67 (alimentazione) e IP68 (striscia LED)
- Fissaggio possibile con la clip smontabile (per facilitare eventuali sostituzioni del LED)
- Dimensioni in mm: 50 x 23 x 2000



SEGNAPASSI A TERRA CON ALIMENTAZIONE AUTONOMA

- Segnapassi luminoso solare, molto elegante, non ha bisogno di collegamento esterno, si accende automaticamente di notte
- Accessorio in alluminio
- Grado di protezione IP65
- Scatola da 4 segnapassi
- Dimensioni: H 35 mm
- Ø foro: 35 mm
- Autonomia 8 ore



Trovate tutti i nostri consigli per la manutenzione alle pagine 68 e 69 del catalogo!

Pavimentazione: passaggi chiave del montaggio

 **Tempo di posa stimato dopo aver realizzato la struttura:**
4m²/ora in 2 persone



Il presente documento è una versione semplificata delle istruzioni per la posa della pavimentazione che devono essere rispettate tassativamente nella loro interezza. Le istruzioni per la posa della pavimentazione (rif. PU7) sono scaricabili dal sito www.silvadec.com

Stoccaggio delle lame

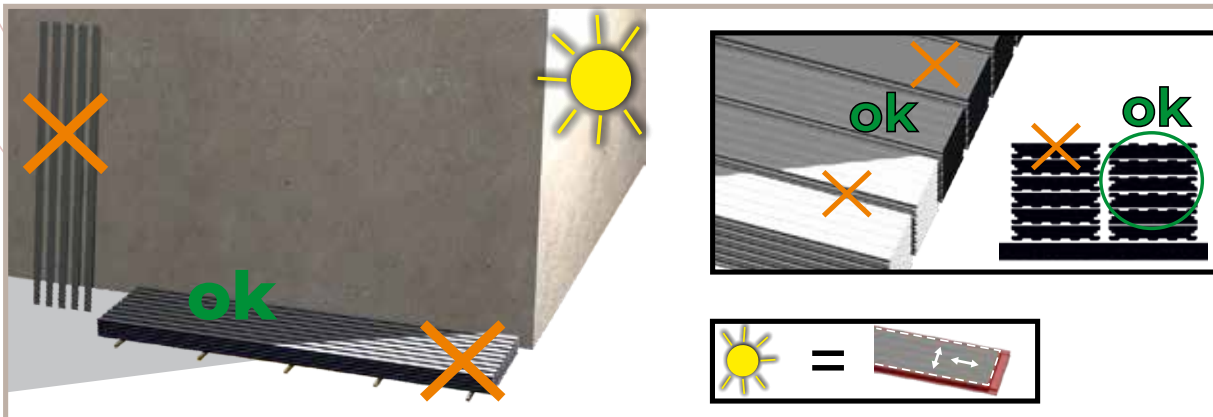

Posa su lastra in calcestruzzo

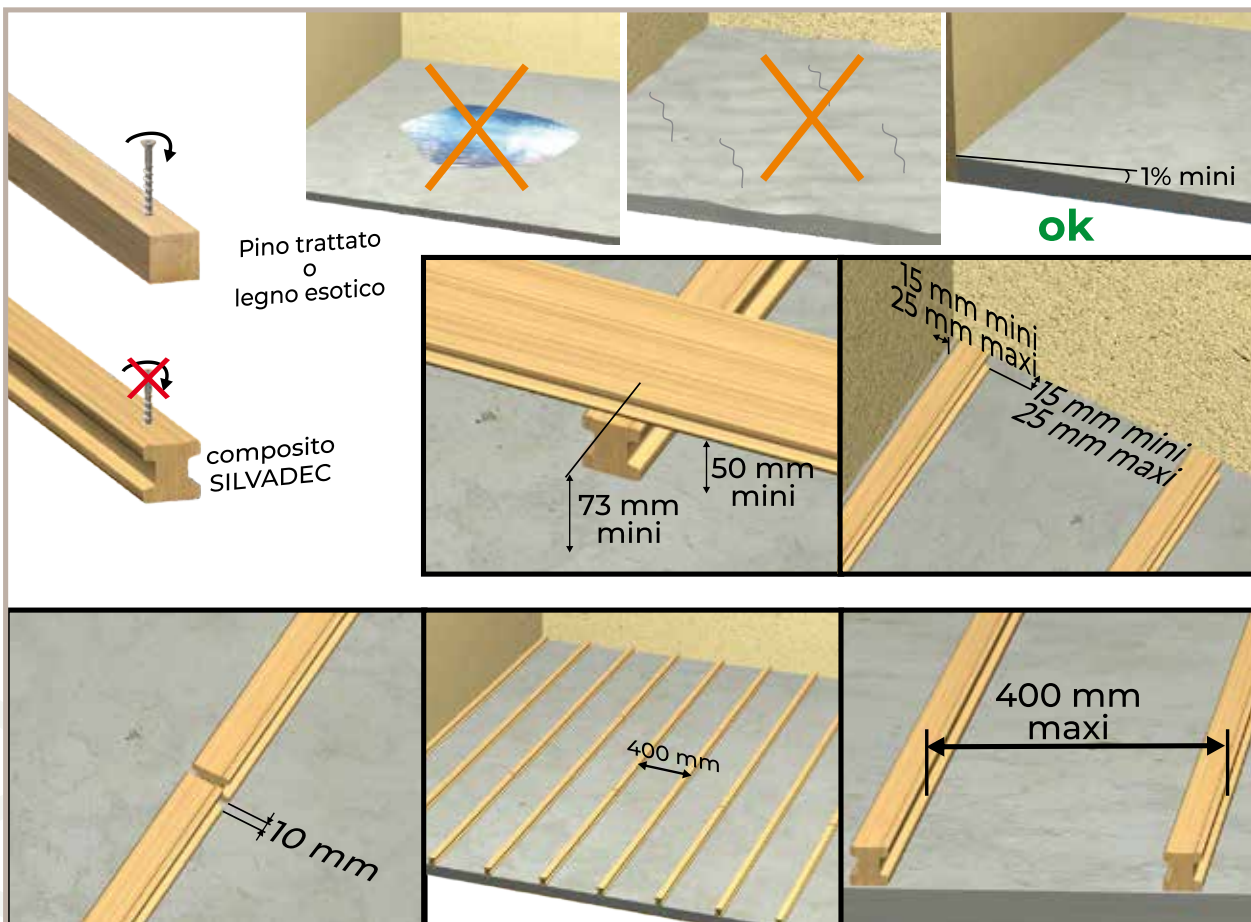

Posa su piedini

Alluminio
SILVADEC

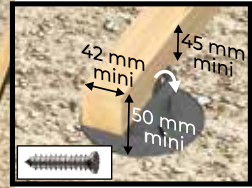
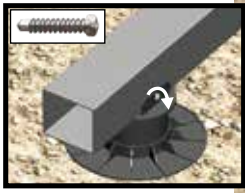

Pino trattato
Legno
esotico

or
Pino trattato
classe 4 o legno
esotico

Posa delle lame

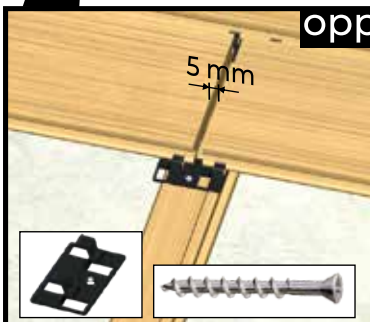
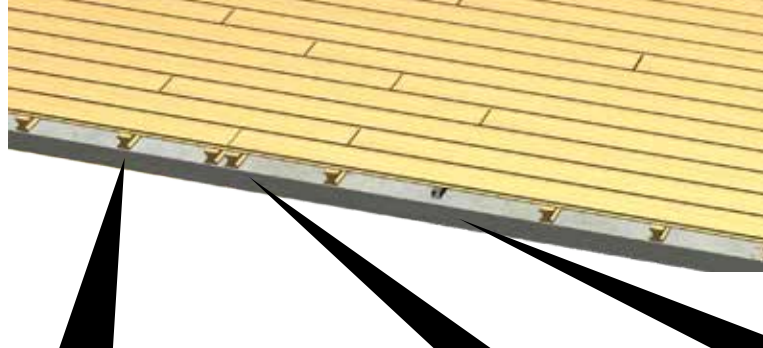
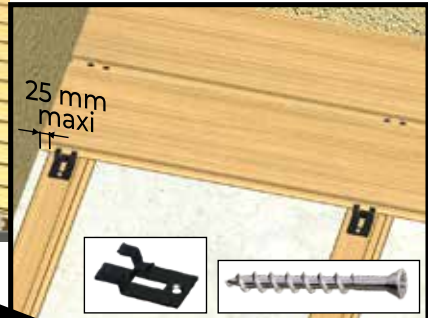
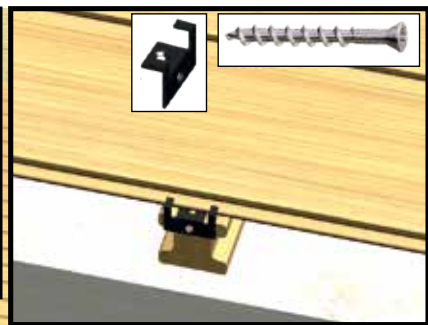
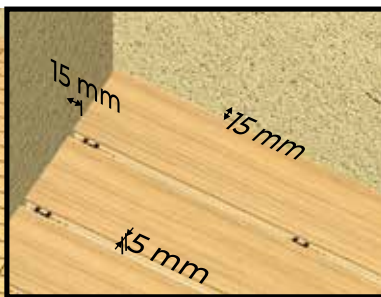
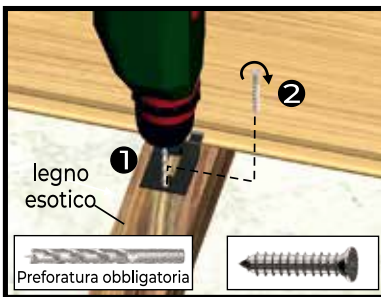

oppure

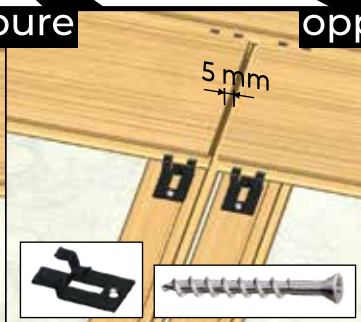

oppure

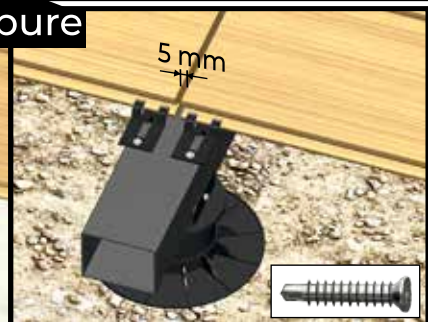

Finiture

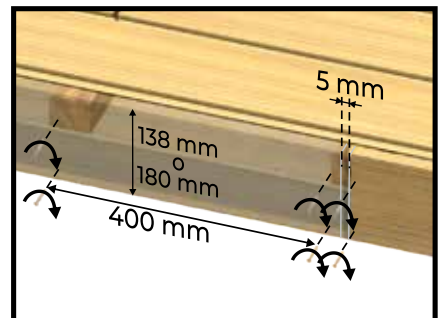
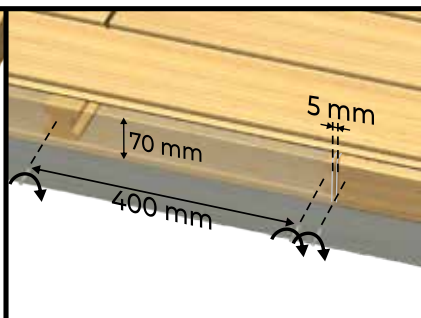
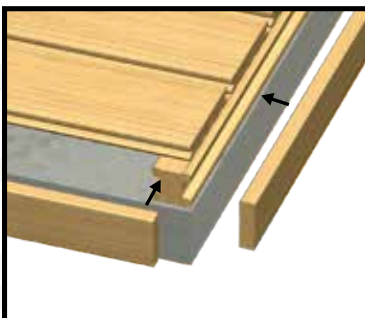

Descrizione articolo	Codice articolo	Codice a barre	Pezzi/ unità kg	Lungh. mm	Largh. mm	Altezza o spessore mm
LAME PER PAVIMENTAZIONE (lunghezza standard) - Ordine minimo 10 lame						
Lama Elegance scanalata marrone Colorado 23x180x4000 mm	SILAM0501L4	3760102970126	14,00	4000	138	23
Lama Elegance scanalata marrone esotico 23x180x4000 mm	SILAM0503L4	3760102970218	14,00	4000	138	23
Lama Elegance scanalata grigio antracite 23x138x4000 mm	SILAM0903L4	3760102970980	14,00	4000	138	23
Lama Elegance scanalata grigio Iroise 23x138x4000 mm	SILAM0502L4	3760102970201	14,00	4000	138	23
Lama Elegance scanalata marrone Colorado 23x180x4000 mm	SILAM1205L4	3760102974674	17,60	4000	180	23
Lama Elegance scanalata marrone esotico 23x180x4000 mm	SILAM1206L4	3760102974698	17,60	4000	180	23
Lama Elegance scanalata grigio antracite 23x138x4000 mm	SILAM1208L4	3760102974735	17,60	4000	180	23
Lama Elegance scanalata grigio Iroise 23x138x4000 mm	SILAM1207L4	3760102974711	17,60	4000	180	23
Lama Elegance liscia marrone Colorado 23x180x4000 mm	SILAM0507L4	3760102970737	14,40	4000	138	23
Lama Elegance liscia marrone esotico 23x180x4000 mm	SILAM0509L4	3760102970751	14,40	4000	138	23
Lama Elegance liscia grigio antracite 23x138x4000 mm	SILAM0904L4	3760102971055	14,40	4000	138	23
Lama Elegance liscia grigio Iroise 23x138x4000 mm	SILAM0508L4	3760102970744	14,40	4000	138	23
Lama Elegance liscia marrone Colorado 23x180x4000 mm	SILAM1201L4	3760102974599	18,40	4000	180	23
Lama Elegance liscia marrone esotico 23x180x4000 mm	SILAM1202L4	3760102974612	18,40	4000	180	23
Lama Elegance liscia grigio antracite 23x138x4000 mm	SILAM1204L4	3760102974650	18,40	4000	180	23
Lama Elegance liscia grigio Iroise 23x138x4000 mm	SILAM1203L4	3760102974636	18,40	4000	180	23
Lama Elegance vera marrone Colorado 23x180x4000 mm	SILAM1001L4	3760102972854	14,40	4000	138	23
Lama Elegance vera marrone esotico 23x180x4000 mm	SILAM1002L4	3760102972113	14,40	4000	138	23
Lama Elegance vera grigio antracite 23x138x4000 mm	SILAM1004L4	3760102972137	14,40	4000	138	23
Lama Elegance vera grigio Iroise 23x138x4000 mm	SILAM1003L4	3760102972120	14,40	4000	138	23
Lama Elegance vera marrone Colorado 23x180x4000 mm	SILAM1313L4	3760102975442	18,40	4000	180	23
Lama Elegance vera marrone esotico 23x180x4000 mm	SILAM1314L4	3760102975466	18,40	4000	180	23
Lama Elegance vera grigio antracite 23x138x4000 mm	SILAM1316L4	3760102975503	18,40	4000	180	23
Lama Elegance vera grigio Iroise 23x138x4000 mm	SILAM1315L4	3760102975480	18,40	4000	180	23
Lama Elegance liscia marrone Equatore 23x180x4000 mm	SILAM0902L4	3760102971000	14,40	4000	138	23
Lama Elegance liscia marrone Savana 23x180x4000 mm	SILAM0901L4	3760102970997	14,40	4000	138	23
Lama Elegance liscia grigio Taiga 23x180x4000 mm	SILAM1906L4	3701347200401	14,40	4000	138	23
Lama Atmosphere spazzolata marrone Lima 23x138x4000 mm	SILAM1607L4	3760102978252	12,80	4000	138	23
Lama Atmosphere spazzolata marrone Rio 23x138x4000 mm	SILAM1812L4	3760102970799	12,80	4000	138	23
Lama Atmosphere spazzolata marrone Sao Paulo 23x138x4000 mm	SILAM1602L4	3760102977880	12,80	4000	138	23
Lama Atmosphere spazzolata grigio Belem 23x138x4000 mm	SILAM1601L4	3760102977866	12,80	4000	138	23
Lama Atmosphere spazzolata grigio Cayenne 23x138x4000 mm	SILAM1603L4	3760102977927	12,80	4000	138	23
Lama Atmosphere spazzolata grigio Ushuaia 23x138x4000 mm	SILAM1609L4	3760102978290	12,80	4000	138	23
Lama Atmosphere spazzolata marrone Lima 23x138x4000 mm	SILAM1808L4	3760102978276	17,00	4000	180	23
Lama Atmosphere spazzolata marrone Rio 23x138x4000 mm	SILAM1811L4	3760102970768	17,00	4000	180	23
Lama Atmosphere spazzolata marrone Sao Paulo 23x138x4000 mm	SILAM1809L4	3760102978214	17,00	4000	180	23
Lama Atmosphere spazzolata grigio Belem 23x138x4000 mm	SILAM1807L4	3760102978177	17,00	4000	180	23
Lama Atmosphere spazzolata grigio Cayenne 23x138x4000 mm	SILAM1810L4	3760102978238	17,00	4000	180	23
Lama Atmosphere spazzolata grigio Ushuaia 23x138x4000 mm	SILAM1610L4	3760102978313	17,00	4000	180	23

ACCESSORI PAVIMENTAZIONE - Ordine minimo: 1 pezzo

Bordo Elegance marrone Colorado 70x20x2000 mm	SIJUP0301	3760102973141	3,40	2000	70	20
Bordo Elegance marrone esotico 70x20x2000 mm	SIJUP0401	3760102973158	3,40	2000	70	20
Bordo Elegance grigio antracite 70x20x2000 mm	SIJUP0901	3760102973172	3,40	2000	70	20
Bordo Elegance grigio Iroise 70x20x2000 mm	SIJUP0302	3760102973165	3,40	2000	70	20
Bordo Emotion marrone Equatore 70x20x2000 mm	SIJUP1002	3760102972984	3,40	2000	70	20
Bordo Emotion marrone Savana 70x20x2000 mm	SIJUP1001	3760102972977	3,40	2000	70	20
Bordo Emotion grigio Taiga 70x20x2000 mm	SIJUP1901	3701347200425	3,40	2000	70	20

Descrizione articolo	Codice articolo	Codice a barre	Pezzi/ unità kg	Lungh. mm	Largh. mm	Altezza o spessore mm
Bordo Atmosphere spazzolato marrone Lima 23x138x4000 mm	SIJUP1605	3760102978337	3,40	2000	70	20
Bordo Atmosphere spazzolato marrone Rio 23x138x4000 mm	SIJUP1801	3760102970805	3,40	2000	70	20
Bordo Atmosphere spazzolato marrone Sao Paulo 23x138x4000 mm	SIJUP1601	3760102977903	3,40	2000	70	20
Bordo Atmosphere spazzolato grigio Belem 70x20x2000 mm	SIJUP1604	3760102978320	3,40	2000	70	20
Bordo Atmosphere spazzolato grigio Cayenne 70x20x2000 mm	SIJUP1602	3760102977934	3,40	2000	70	20
Bordo Atmosphere spazzolato grigio Ushuaia 70x20x2000 mm	SIJUP1603	3760102978122	3,40	2000	70	20
Travetto -marrone 50x50x3000 mm	SILAMB0601	3760102970195	6,90	3000	50	50
Travetto -marrone 50x50x4000 mm	SILAMB1001	3760102973189	9,20	4000	50	50
Travetto -grigio antracite 50x50x4000 mm	SILAMB1102	3760102973295	9,20	4000	50	50
Travetto alluminio 47x76x4000 mm + 30 viti inox autoperforanti	SILAMB1901	3701347200333	4,90	4000	76	47
Lama di finitura liscia marrone Colorado 23x180x4000 mm	SIPLCH0906	3760102971932	14,00	4000	138	23
Lama di finitura Elegance liscia marrone esotico 23x180x4000 mm	SIPLCH0908	3760102973196	14,00	4000	138	23
Lama di finitura Elegance liscia grigio antracite 23x180x4000 mm	SIPLCH0910	3760102973202	14,00	4000	138	23
Lama di finitura Elegance liscia grigio Iroise 23x180x4000 mm	SIPLCH0907	3760102971949	14,00	4000	138	23
Lama di finitura Elegance liscia marrone Colorado 23x180x4000 mm	SIPLCH1302	3760102975404	18,40	4000	180	23
Lama di finitura Elegance liscia marrone esotico 23x180x4000 mm	SIPLCH1301	3760102975398	18,40	4000	180	23
Lama di finitura Elegance liscia grigio antracite 23x180x4000 mm	SIPLCH1304	3760102975428	18,40	4000	180	23
Lama di finitura Elegance liscia grigio Iroise 23x180x4000 mm	SIPLCH1303	3760102975411	18,40	4000	180	23
Lama di finitura Atmosphere spazzolata marrone Lima 23x138x4000 mm	SIPLCH1602	3760102978757	13,20	4000	138	23
Lama di finitura Atmosphere spazzolata marrone Rio 23x138x4000 mm	SIPLCH1801	3760102970812	13,20	4000	138	23
Lama di finitura Atmosphere spazzolata grigio Belem 23x138x4000 mm	SIPLCH1603	3760102978764	13,20	4000	138	23
Lama di finitura Atmosphere spazzolata grigio Cayen 23x138x4000 mm	SIPLCH1604	3760102978771	13,20	4000	138	23
Lama di finitura Atmosphere spazzolata grigio Ushuaia 23x138x4000 mm	SIPLCH1605	3760102978788	13,20	4000	138	23
Lama di finitura Atmosphere spazzolata Sao Paulo 23x138x4000 mm	SIPLCH1601	3760102978740	13,20	4000	138	23
Lama di finitura Atmosphere spazzolata marrone Lima 23x138x4000 mm	SIPLCH1806	3760102970867	17,20	4000	180	23
Lama di finitura Atmosphere spazzolata marrone Rio 23x138x4000 mm	SIPLCH1807	3760102970874	17,20	4000	180	23
Lama di finitura Atmosphere spazzolata grigio Belem 23x138x4000 mm	SIPLCH1803	3760102970836	17,20	4000	180	23
Lama di finitura Atmosphere spazzolata grigio Cayen 23x138x4000 mm	SIPLCH1804	3760102970843	17,20	4000	180	23
Lama di finitura Atmosphere spazzolata grigio Ushua 23x138x4000 mm	SIPLCH1802	3760102970829	17,20	4000	180	23
Lama di finitura Atmosphere spazzolata Sao Paulo 23x138x4000 mm	SIPLCH1805	3760102970850	17,20	4000	180	23
Alimentazione LED	SILED1501	3760102977606	0,55			
Led pavimentazione bianco 23x50x2000 mm senza alimentazione	SILED1501	3760102977613	3,50	2000	50	23
Scatola 4 segnapassi autonomi D.34 mm	SILED1801	3760102972151	0,20			
Angolare alluminio anodizzato naturale 37x74x2000 mm	SICOALU1101	3760102972755	1,11	2000	74	37
Inserto antiscivolo alluminio	SIANTI1301	3760102975381	2,10	2000	45	24
Vite inox marrone chiaro 5x50 mm - Confezione da 50	SIVIS1702	3760102978962	0,20	118	68	30
Vite inox marrone scuro 5x50 mm - Confezione da 50	SIVIS1701	3760102978955	0,20	118	68	30
Vite inox grigio scuro 5x50 mm - Confezione da 50	SIVIS1703	3760102978979	0,20	118	68	30
Vite inox grigio chiaro 5x50 mm - Confezione da 50	SIVIS1704	3760102978986	0,20	118	68	30
Vite inox marrone chiaro 5x50 mm - Confezione da 150	SIVIS1502	3760102977415	0,63	245	75	35
Vite inox marrone scuro 5x50 mm - Confezione da 150	SIVIS1501	3760102977408	0,63	245	75	35
Vite inox grigio scuro 5x50 mm - Confezione da 150	SIVIS1504	3760102977439	0,63	245	75	35
Vite inox grigio chiaro 5x50 mm - Confezione da 150	SIVIS1503	3760102977422	0,63	245	75	35
Clip doppia inox - Sacchetto da 10	SICLIP0502	3760102970157	0,30			
Clip inizio-fine inox - Sacchetto da 10	SICLIP0601	3760102970171	0,13			
Clip smontabili alluminio nere + viti inox - Sacchetto da 10	SICLIP1601	3760102978139	0,08			
Clip singola - Cartone da 360 senza viti	SICLIP1901	3701347200005	6,00			
Clip singole e viti inox - Cartone da 360	SICLIP0801	3760102971710	6,60			
Clip singole e viti inox - Sacchetto da 30	SICLIP0501	3760102970058	0,54			
Invisiclip nera 10x10x80 Sacchetto da 30	SICLIP1902	3701347200494	0,10			

Fare un preventivo per una pavimentazione



Andate sul sito www.silvadec.com!

Per semplificarvi la vita, vi proponiamo uno strumento intuitivo online che vi aiuterà a calcolare il costo del vostro progetto in pochi clic!

LE TAPPE CHIAVE PER STIMARE TUTTI GLI ELEMENTI NECESSARI ALLA REALIZZAZIONE DELLA VOSTRA PAVIMENTAZIONE

PASSAGGIO 1

SCELTA DEI TRAVETTI

La scelta dei travetti dipende dal tipo di supporto utilizzato.



Travetti in composito Silvadec® o in legno massiccio

Potete scegliere travetti in composito Silvadec® solo per la posa su lastra in calcestruzzo. I travetti devono solo essere posati sul supporto. Non è necessario fissarli (posa sospesa). Il livello finale della pavimentazione sarà di 7,3 cm al di sopra della lastra. Se la pavimentazione deve essere più alta, utilizzate dei distanziatori e dei travetti in legno massiccio da fissare al supporto.

Travetti in alluminio Silvadec® o in legno (classe IV o legno esotico)

I travetti in legno massiccio devono essere tassativamente fissati al supporto.

PASSAGGIO 2

SCELTA DELLE LAME

Potete scegliere il colore e la finitura delle lame per pavimentazione all'interno della nostra ampia gamma di lame in composito Elegance, Emotion e Atmosphere.

PASSAGGIO 3

SCELTA DELLA FINITURA DELLA PAVIMENTAZIONE

Avete la possibilità di rifinire la pavimentazione nascondendo i travetti e le estremità delle lame con dei profili, delle lame di finitura o degli angolari in alluminio. I profili e le lame di finitura, come le lame della pavimentazione, sono spazzolate su un lato ma anche su un bordo (la parte spazzolata è quella da posizionare sul lato visibile). Per fissarli, prevedere viti speciali per composito.



Per 1 m² di pavimentazione con lame di larghezza 138 mm, sono necessari:

- 7 metri lineari di lame
- 3 metri lineari di travetti
- 18 clip singole



Per 1 m² di pavimentazione con lame di larghezza 180 mm, sono necessari:

- 5,4 metri lineari di lame
- 3 metri lineari di travetti
- 14 clip singole

Le nostre recinzioni





Lama schermo Elegance: adottate l'autenticità

La nostra lama schermo Elegance decora gli spazi esterni con fascino, per un giardino **naturale e moderno**. La forma alveolare la rende leggera e facile da maneggiare.



La lama schermo Elegance è compatibile con tutti gli elementi decorativi e gli accessori della gamma in alluminio termolaccato certificato Qualicoat®.

Avrete una recinzione Elegance originale e funzionale, che si adatta a tutti i progetti: scelta dell'altezza, lunghezza, tipo di fissaggio...

Le nostre recinzioni si adattano a tutti i tipo di terreno e resistono al vento forte. La nostra recinzione è garantita per venti fino a 100 km/ora. Può raggiungere un'altezza di 1,80 metri.

I plus

Imputrescibile

Non ingrigisce come il legno massiccio

Non richiede alcun trattamento, è sufficiente una pulizia regolare.

Garanzia 25 anni*

CARATTERISTICHE TECNICHE

- Dimensioni in mm: 21 x 150 x 1783
Tolleranze:
larghezza e spessore: +/-2 mm
lunghezza: +/-5 mm
- Dimensione utile impilata in mm:
21 x 146 x 1783

* Campi di applicazione della garanzia scaricabili dal sito www.silvadec.com



Perfettamente naturale e temporaneo, il fenomeno dello scurimento conferirà alle lame un bel colore dorato alle prime esposizioni ai raggi UV. Dopo qualche settimana all'aperto, sotto l'azione dei raggi UV e della pioggia, torneranno al loro colore originale. (cfr. pag. 68)



La **recinzione Elegance** è soggetta a un fenomeno di scurimento temporaneo e **deve essere pulita con regolarità**.

Colori e finiture disponibili

	Marrone esotico	Grigio antracite
1 lato con finitura scanalata		
1 lato con finitura liscia		

USI

Attenzione: questa lama non può essere utilizzata su muretto. Per la posa su muretto, scegliete la lama per recinzione Atmosphere





Lama schermo Atmosphere: dite sì all'innovazione tecnica!

La nostra lama schermo Atmosphere è caratterizzata da uno strato protettivo realizzato in polimero che le conferisce qualità eccezionali di utilizzo e di comfort.

La resistenza agli UV e alle macchie è moltiplicata. Il colore rimane intenso e si pulisce con un colpo di spugna! Personalizzate la recinzione Atmosphere scegliendo tra la gamma di elementi decorativi e di accessori in alluminio termolaccato certificato Qualicoat®.

La lama Atmosphere è una lama alveolare adatta per le recinzioni verticali.

Le nostre recinzioni si adattano a tutti i tipi di terreno e resistono al vento forte. La nostra recinzione è garantita per venti fino a 100 km/ora. Può raggiungere un'altezza di 1,80 metri.

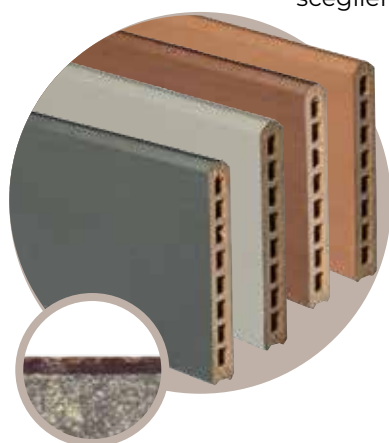

I plus

- Colore permanente resistente alle variazioni di tinta

Nessuno scurimento temporaneo

- Resistente alle macchie
Facile da pulire
Garanzia 25 anni*

CARATTERISTICHE TECNICHE

- Dimensioni in mm: 21 x 150 x 1783
Tolleranze:
larghezza e spessore: +/- 2 mm
lunghezza: +/- 5 mm
- Dimensione utile impilata in mm:
21 x 146 x 1783

* Campi di applicazione della garanzia scaricabili dal sito www.silvadec.com



Colori disponibili

Marrone
chiaro

Marrone
scuro

Grigio
antracite

Grigio
chiaro



1 lato con finitura liscia, 1 lato con finitura vera

USI

Adatta per
la posa su
muretto





Lama schermo in alluminio: scegliete una recinzione moderna e modulare



La nostra lama schermo in alluminio termolaccato certificato Qualicoat® garantita 10 anni è resistente e duratura. Offre numerose possibilità di configurazione, per giocare la carta della creatività! La sua modularità consente di adattarsi ai progetti che richiedono recinzioni forate.

I nostri pannelli in alluminio possono essere integrati all'interno di una recinzione in composito Silvadec®.

I pannelli possono essere pieni o forati, grazie all'utilizzo di distanziatori.

Essendo alti 15 mm, potete impilarli a piacere e creare quindi una recinzione su misura.



CARATTERISTICHE TECNICHE

- Dimensioni in mm: 21 x 148 x 1797
Dimensione utile impilata in mm: 21 x 146 x 1797
- Distanziatori forniti separatamente
- Altezza possibile: fino a 1,80 m

Colori e finiture disponibili

Grigio
antracite
(RAL 7016
opaco)

Grigio metallo
sabbiato (RAL
7042 opaco)

Bianco
(RAL 9016
opaco)

Finitura
sabbata



NOVITÀ



NOVITÀ



I plus

Compatibile con
tutti gli accessori
e le decorazioni Silvadec®
Montaggio "pieno" o "forato"
Facilità di manutenzione
Riciclabile
Garanzia 10 anni*

* Campi di applicazione della garanzia scaricabili dal sito www.silvadec.com

Componete la vostra recinzione

La lama schermo in alluminio e i distanziatori da 15 mm opzionali permettono di realizzare diversi tipi di pannelli, fino a un'altezza di 1,80 m.

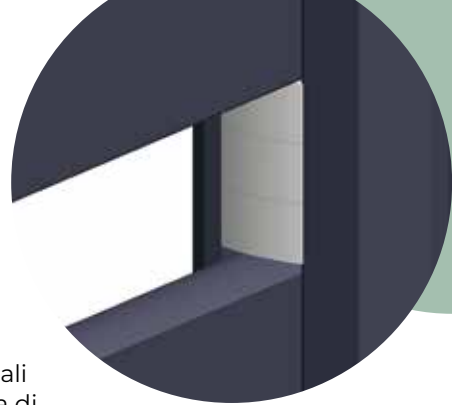

*Esempio di presentazione:
3 distanziatori in alluminio
termolaccato. 15 mm*

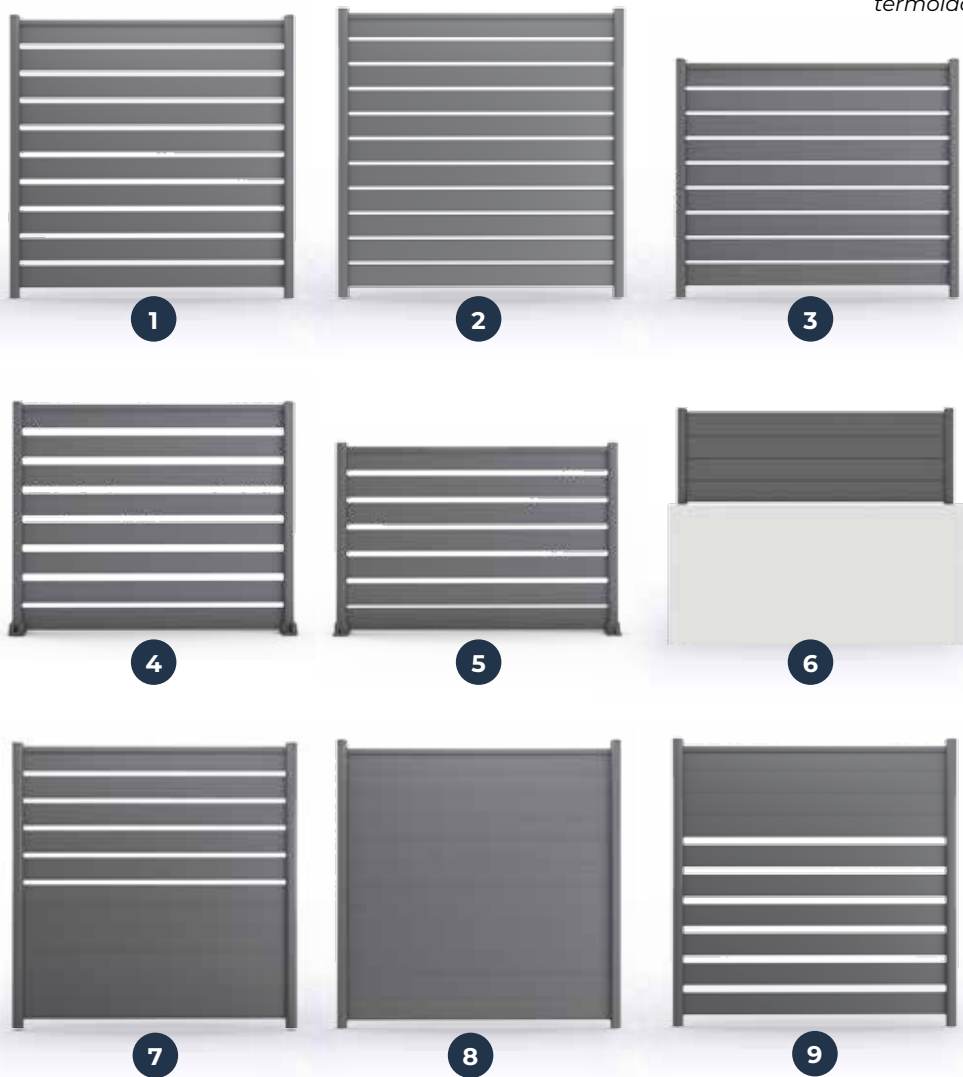

	Altezza (m)	Fissaggio	Foro (mm)	N. lame in alluminio	N. distanziatori
1	1,80	Fissato	30	10	40
2	1,80	Fissato	15	11	20
3	1,50	Fissato	15	9	20
4	1,50	Base	45	8	40
5	1,20	Base	30	7	22
6	0,60	Fissato	0	4	0
7	1,80	Fissato	30	11	22
8	1,80	Fissato	0	12	0
9	1,80	Fissato	45	10	38



Novità 2021:
tutti gli elementi decorativi
sono disponibili anche
in bianco.

I nostri elementi decorativi per recinzioni: aprire il campo delle possibilità

Con gli elementi decorativi Silvadec® scoprite vere soluzioni di arredo per gli spazi esterni **su misura**, per una recinzione moderna e un giardino personalizzato!

Posizionandosi a qualsiasi altezza della recinzione, i nostri elementi decorativi in alluminio si inseriscono facilmente tra due lame per recinzione in composito. Un elemento decorativo in alluminio corrisponde all'altezza di 2 lame in composito.

> LO STILE VEGETALE



L'ELEMENTO DECORATIVO VEGETALE IN ALLUMINIO

I sottili fili d'erba di questo elemento decorativo forato conferiscono un tocco di freschezza, intimità e benessere al vostro giardino.

• Dimensioni in mm: 321x1783

Colori e finiture disponibili

Grigio antracite
(RAL 7016
opaco)

Grigio metallo
sabbia
(RAL 7042 opaco)

Bianco
(RAL 9016
opaco)

Finitura
sabbia

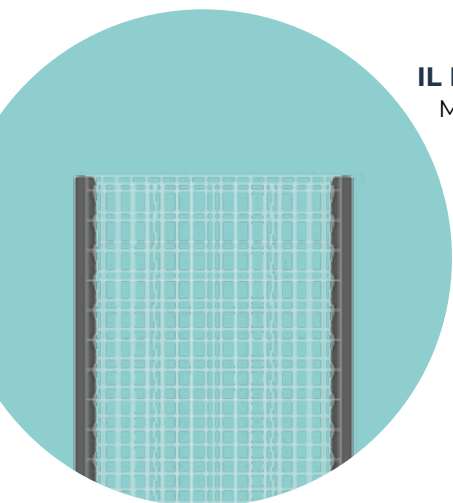
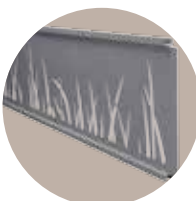

IL PANNELLO BOTANICO

Modulare, conviviale e personalizzabile, la rete in acciaio galvanizzato offre molteplici possibilità per **"rendere verde" una recinzione!** Pannello decorativo unico, si integra perfettamente nell'ambiente del giardino, sui pali Silvadec®.

• Dimensioni in mm: 800 x 1800

• Consegna senza elementi vegetali. Scegliete gli elementi decorativi vegetali in funzione dell'esposizione, del colore, della densità, della fioritura, delle condizioni climatiche! Consigliamo piante rampicanti, sempreverdi o a foglie caduche, oppure piante striscianti (gloxinia, vitalba, gelsomino d'inverno, caprifoglio, rosa rampicante...).



> LO STILE MINERALE

L'ELEMENTO DECORATIVO MINERALE IN ALLUMINIO

Il nostro elemento decorativo forato lascia passare la luce e le forme arrotondate danno armonia allo spazio di vita all'aperto.

• Dimensioni in mm: 321x1783

Colori e finiture disponibili

Grigio antracite
(RAL 7016
opaco)

Grigio metallo
sabbiato
(RAL 7042 opaco)

Bianco
(RAL 9016
opaco)

Finitura
sabbata

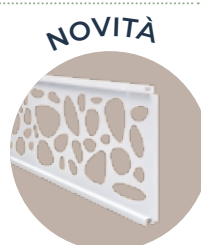
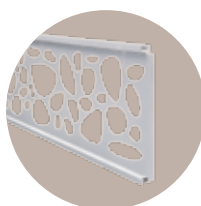
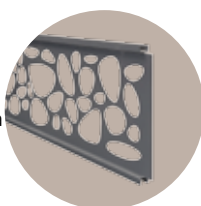

IL PANNELLO GABION MINERALE

Decisamente moderno, il nostro elemento decorativo Gabion si integra armoniosamente nella recinzione. Può essere completato con ghiaia colorata a scelta.

- Griglia in acciaio galvanizzato doppia parete con 4 rinforzi tra le due pareti, su tutta l'altezza del pannello.
 - Inserimento del pannello tra due pali Silvadec®; con aggiunta di profilo alto e dei connettori per il montaggio
 - Fornito solo, senza riempimento
 - Profilo alto e connettori venduti separatamente
 - Servono da 125 a 150 kg di ghiaia per realizzare un pannello completo. Granulometria consigliata: 15 x 25 mm
 - Dimensioni in mm: 800 x 1800 mm
 - Filo Ø 4 mm (verticale) e Ø 2 mm (orizzontale)
 - Maglia: 12 x 100 mm



> LO STILE CONTEMPORANEO

L'ELEMENTO DECORATIVO URBANO IN ALLUMINIO

Abbinandosi con Elegance alle nostre lame in composito, questo elemento decorativo crea uno stile moderno e puro adatto a ogni tipo di esterno.

· Dimensioni in mm: 321x1783



Lama schermo Atmosphere marrone scuro e accessori grigio antracite

Colori e finiture disponibili

Grigio antracite
(RAL 7016
opaco)

Grigio metallo
sabbia
(RAL 7042 opaco)

Bianco
(RAL 9016
opaco)

Finitura
sabbia

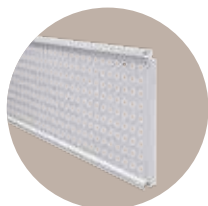
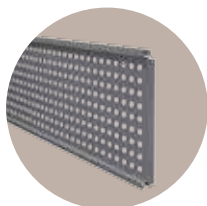

NOVITÀ

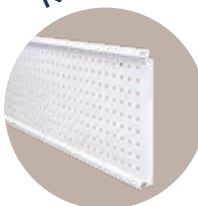

Lama schermo Atmosphere marrone chiaro
Elemento decorativo in vetro e accessori
grigio antracite

L'ELEMENTO DECORATIVO IN VETRO

- **In vetro smerigliato:** leggermente opaco, questo elemento decorativo lascia passare la luce e funge da paravista, garantendo intimità assoluta.
- **In vetro trasparente:** completamente trasparente, questo elemento in vetro funge da paravista e dà un tocco luminoso ed elegante alla vostra recinzione.

- Dimensioni in mm: 432 x 1783
- Guide per cornice in alluminio grezzo

Finiture disponibili

Smerigliato

Trasparente

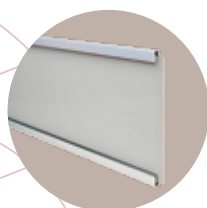

L'elemento decorativo in vetro sostituisce 3 lame per recinzione impilate. Inserimento a qualsiasi altezza della recinzione, e incorniciatura con due profili.

Gli accessori per comporre una recinzione

Silvadec® propone un'ampia gamma di accessori per recinzioni. Gli accessori in alluminio sabbato sono termolaccati e **certificati Qualicoat®**.

I plus

Alluminio
finitura sabbata:
migliore resistenza
agli urti e ai graffi

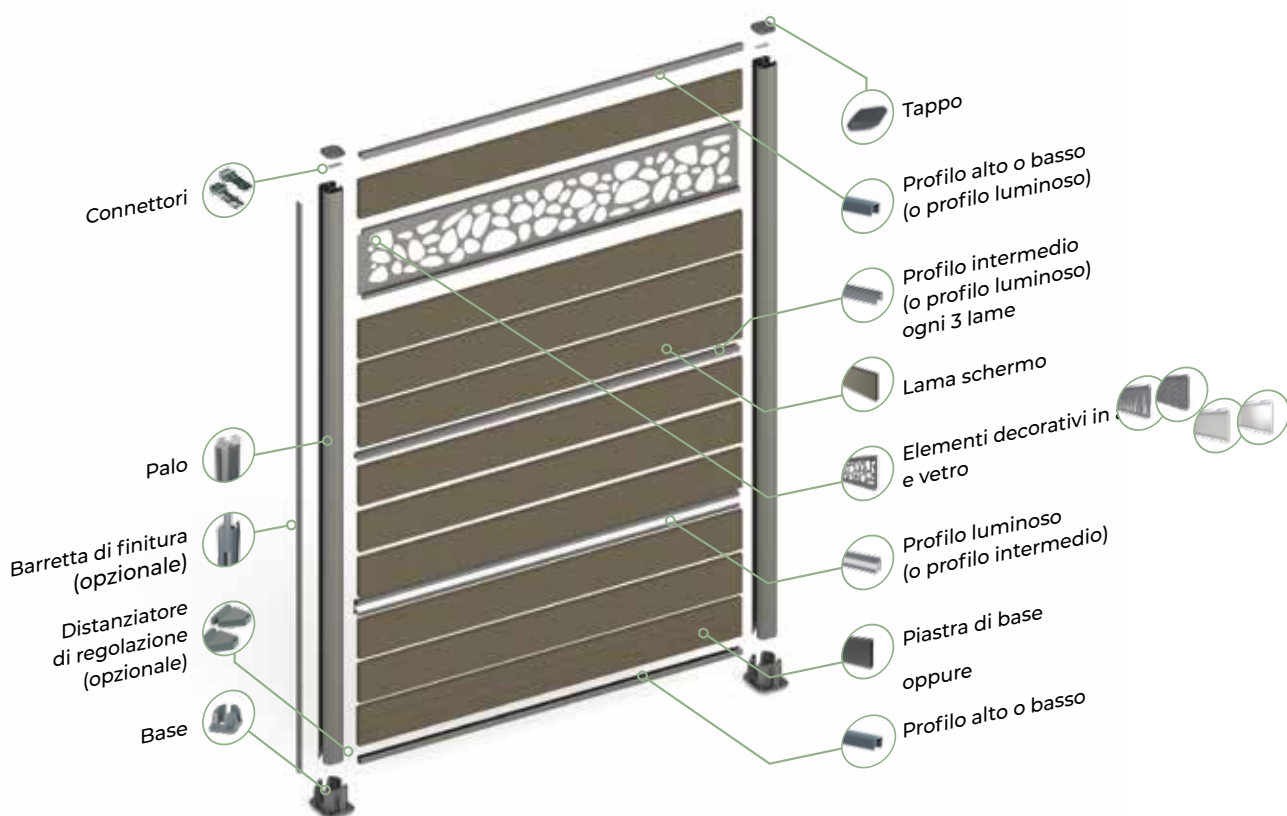

Colori e finiture disponibili

Grigio antracite
(RAL 7016 opaco)

Grigio metallo sabbato
(RAL 7042 opaco)

Bianco
(RAL 9016 opaco)

Finitura sabbata



La recinzione resiste a venti con velocità fino a 100 km/ora. Può raggiungere un'altezza di 1,80 metri.

> GLI ACCESSORI IN ALLUMINIO

La gamma di accessori in alluminio termolaccato certificato Qualicoat® con finitura opaca sabbata, dal design innovativo e unico, offre una moltitudine di possibilità per personalizzare una recinzione.



PALO PER VENTI FORTI 3 IN 1

- Si posiziona all'inizio, in mezzo o alla fine della recinzione
- Può essere tagliato fino a 1845 mm per la posa su base
- La linguetta rimovibile lo trasforma in palo d'angolo o permette di montare un LED per palo di recinzione
- Dimensioni in mm: 70 x 64 x 1260 e 70 x 64 x 2315

Disponibile in grigio antracite sabbato, lunghezza 2800 mm per terreni poco stabili (fissaggio di 1 m) - Contattateci.

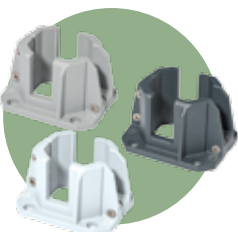

BASE DOPPIA SCOCCA

- Base per palo venti forti 3 in 1 per una migliore tenuta del palo
- Dimensioni in mm: 108 x 133 x 83
- Per un'altezza massima di 1845 mm

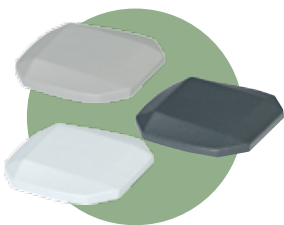

TAPPO

- Dimensioni in mm: 65 x 70

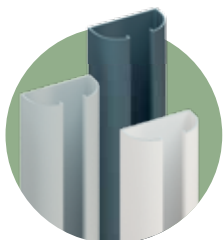

SEMI-PALO DI PARTENZA A MURO

- Questo palo a mezza luna permette di iniziare la recinzione contro un muro con una finitura elegante.
- Dimensioni del palo di partenza in mm: 70 x 35 x 1845

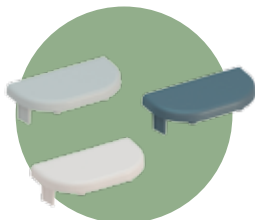

SEMI-TAPPO DI PARTENZA A MURO

- Dimensioni in mm: 70x35

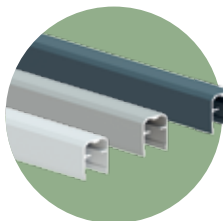

PROFILO ALTO O BASSO

- Ogni pannello deve avere due profili posizionati in orizzontale: uno in alto e uno in basso alla recinzione
- Dimensioni inmm: 26 x 30 x 1736

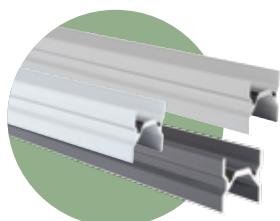

PROFILO INTERMEDIO

- È necessario inserire almeno un profilo intermedio ogni tre lame.
- Dimensioni in mm: 23,3 x 24 x 1736

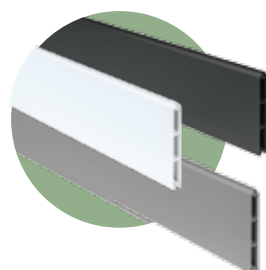

PIASTRA DI BASE

- Estetica, leggera e facile da posare, semplifica la posa su terreni in pendenza e crea immediatamente una superficie piana per montare la recinzione. Sostituisce un profilo basso e consente di evitare il contatto della prima lama con il terreno.
- Coordinata ai pali
- Leggerissima rispetto all'equivalente in cemento
- Dimensioni in mm: 21 x 153 x 1798



Compatibile con la lama schermo in alluminio a condizione di inserire un profilo intermedio

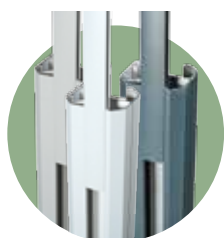

BARRETTA DI FINITURA

- Finitura estetica della recinzione
- Dimensioni in mm: 27 x 9,5 x 1815

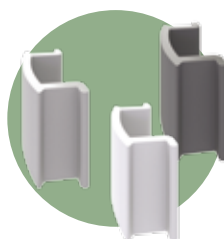

DISTANZIATORI

- Per forare le lame di una recinzione in alluminio, non compatibile con le lame in composito Silvadec®
- Dimensioni in mm: 15
- Confezione da 22 distanziatori

Colori e finiture disponibili

Grigio antracite
(RAL 7016
opaco)

Grigio metallo
sabbato
(RAL 7042 opaco)

Bianco
(RAL 9016
opaco)

Finitura
sabbata



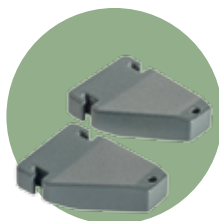

DISTANZIATORE DI REGOLAZIONE

- In zamac
- Permette di rialzare le lame e di regolarne il livello su terreni irregolari
- Dimensioni in mm: 30x45x15



Inserire il distanziatore di regolazione nella scanalatura del palo, quindi farlo scivolare fino all'altezza desiderata appoggiandolo sulla superficie piatta interna del palo. Il distanziatore di regolazione rimarrà bloccato con il peso delle lame.

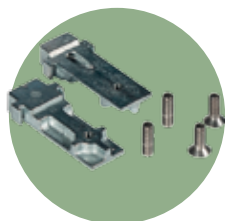

CONNETTORI PER PROFILO ALTO E PROFILO LUMINOSO

- Consente di rispettare la verticalità e l'interasse del palo
- Semplifica la posa
- Le viti senza testa servono per fissare il profilo alto e le viti a testa fresata fissano il profilo luminoso.

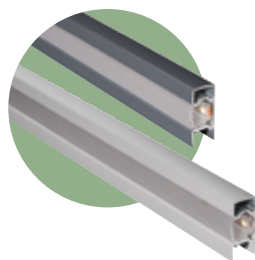
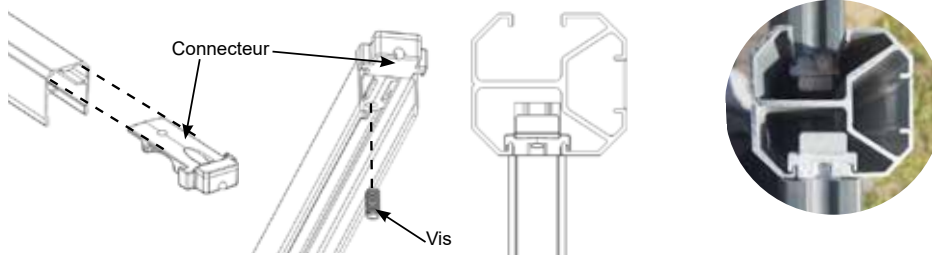

PROFILO LUMINOSO

- Si inserisce tra le lame e la recinzione Sostituisce un profilo basso, intermedio o alto per dare un tocco di originalità alle recinzioni Silvadec®
- Si adatta a qualsiasi configurazione di recinzione grazie alla lunghezza regolabile
- Molto facile da posare e a tenuta stagna secondo la norma IP67 (per l'alimentazione) e IP68 (per la striscia LED)
- Deve essere ordinato con un'alimentazione a LED che consente di collegare fino a 3 LED.
- Dimensioni in mm: 27 x 58 x 1736
- Disponibile solo in grigio antracite e grigio chiaro



LED PALO PER RECINZIONE

- Si inserisce semplicemente al posto di una barretta di finitura
- Dà un'illuminazione calda alla recinzione ed è completamente stagno secondo la norma IP67 (alimentazione) e IP68 (striscia LED)
- Deve essere ordinato con un'alimentazione a LED che consente di collegare fino a 3 LED.
- Dimensioni in mm: 24 x 24 x 1835

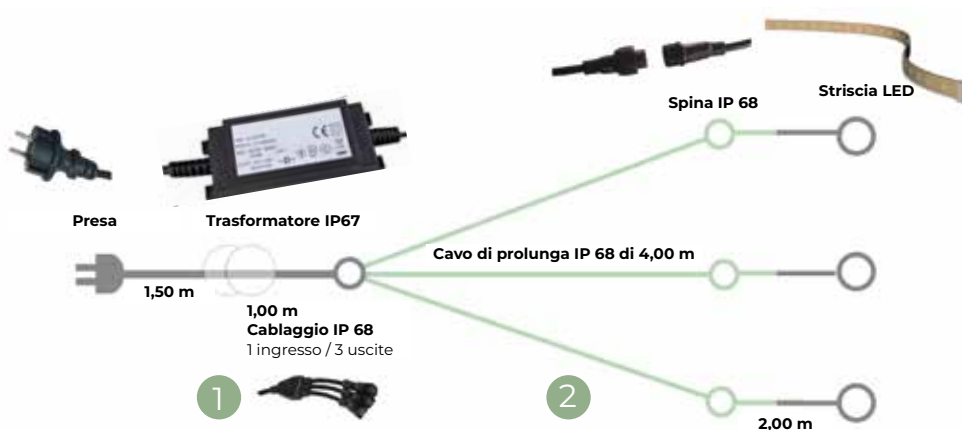

Il LED per recinzione Silvadec è composto da due articoli

- 1 Un'alimentazione generale che comprende una presa principale, un trasformatore elettrico IP67 e una presa multipla che permette di collegare fino a 3 LED.
- 2 Un LED per recinzione (LED palo o profilo luminoso) comprendente: una prolunga di 4 metri, una striscia LED IP68 e una fascia di diffusione che possono essere tagliate alla lunghezza desiderata.





La gamma portoncini: aprire la recinzione in modo sicuro e armonioso



Silvadec perfeziona la sua gamma di recinzioni proponendo un portoncino che può essere inserito all'interno della recinzione Silvadec® o tra due pilastri in muratura.

Il portoncino con ante piene e apertura dritta in alluminio è composto da due parti vendute separatamente:

- il portoncino (anta, serratura, maniglia e cardini)
- il palo per il portoncino, venduto singolarmente.

CARATTERISTICHE TECNICHE

- Dimensioni dell'anta in mm: 1000 (l) x 1682 (H) x 40 (sp)
- Dimensioni dei pali in mm: 100 x 100 x 2315
- Larghezza tra pali: 1040 mm
- Passaggio utile: 92 cm (norma per l'accessibilità delle persone con mobilità ridotta: > di 83 cm)

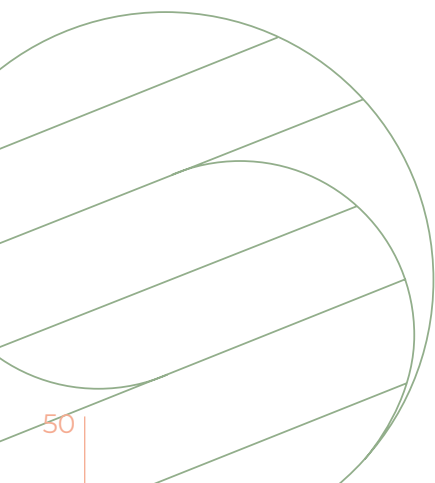

Colori e finiture disponibili

Grigio antracite
(RAL 7016 opaco)

Finitura
sabbia



I plus

Compatibile con la gamma
di recinzioni e di accessori
in alluminio

Rispetto della norma per
l'accessibilità delle persone
con mobilità ridotta
Facilità di manutenzione

USI

- Posa diretta
tra due pilastri
in muratura
- Posa su pali
per aprire
una recinzione



Recinzione: passaggi chiave del montaggio

 **Tempo di posa stimato per il montaggio di una recinzione:**

- Su basi:
5,4 metri lineari/ora in 2 persone
- Pali fissati nel cemento:
3,6 metri lineari/ora in 2 persone



Il presente documento fornisce un sunto delle istruzioni per la posa della recinzione che devono essere rispettate tassativamente nella loro interezza. Le istruzioni per la posa (rif. PU11 per il composito e rif. PU36 per l'alluminio) sono scaricabili dal sito www.silvadec.com

Stoccaggio delle lame

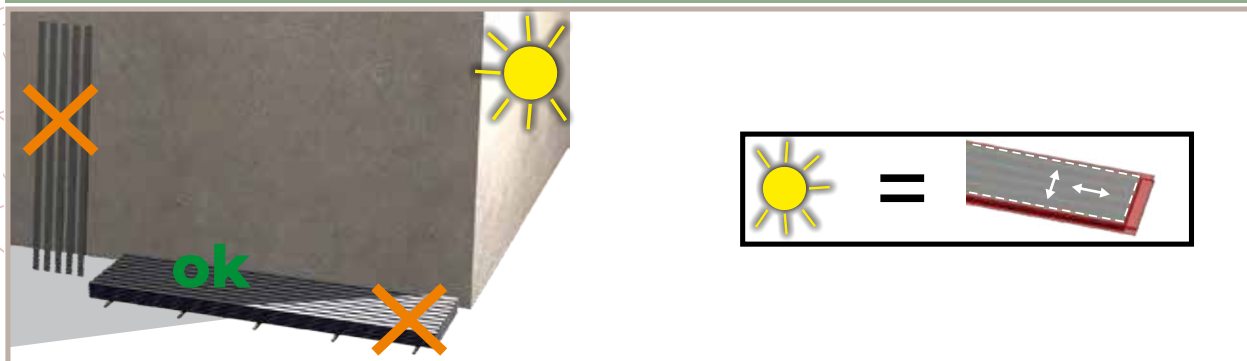

Posa dei pali

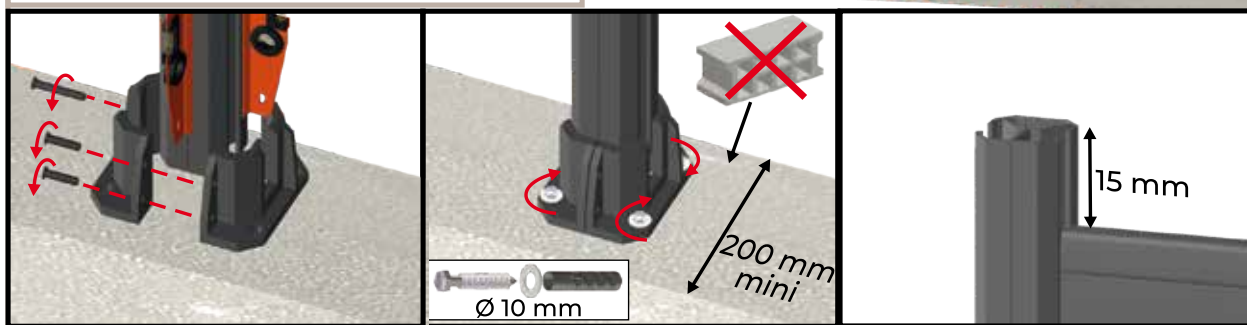

Gli angoli

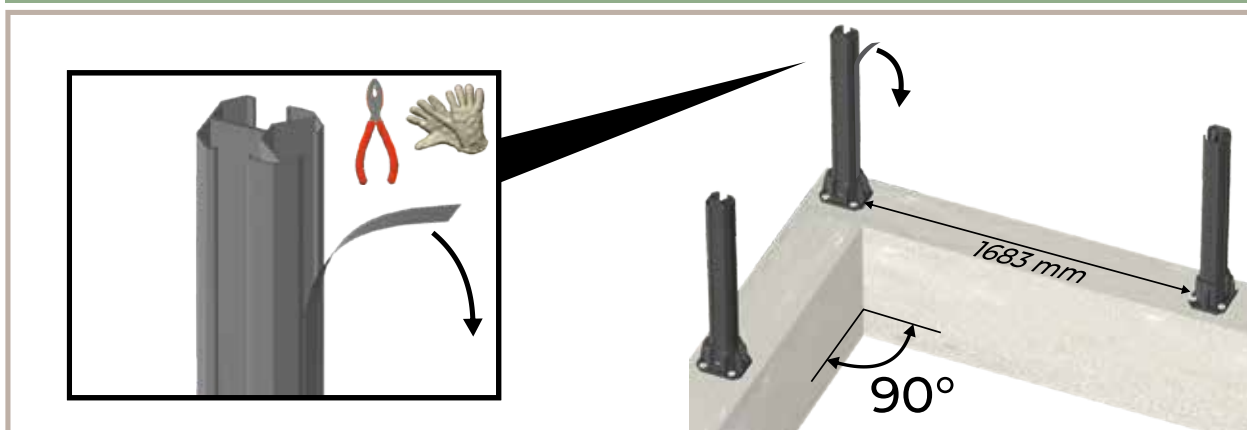

Posa delle lame

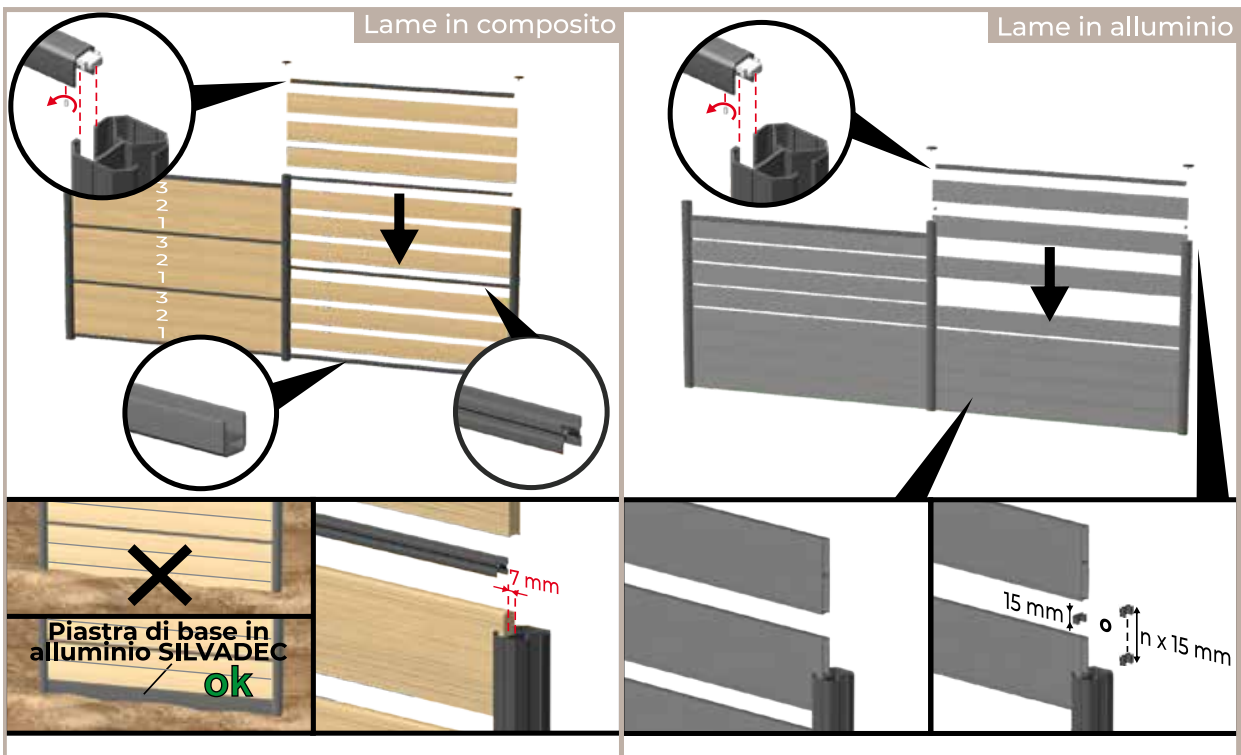

Finiture

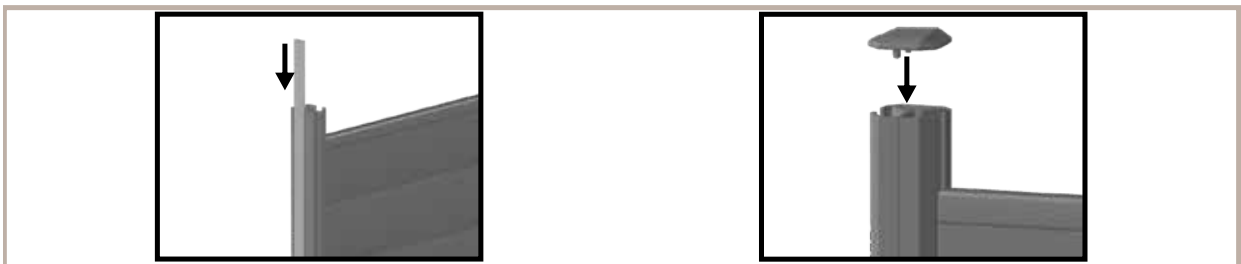

Opzioni

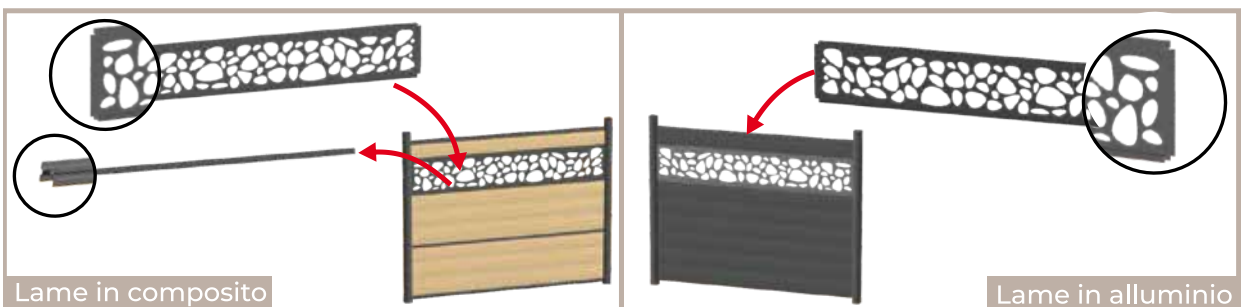
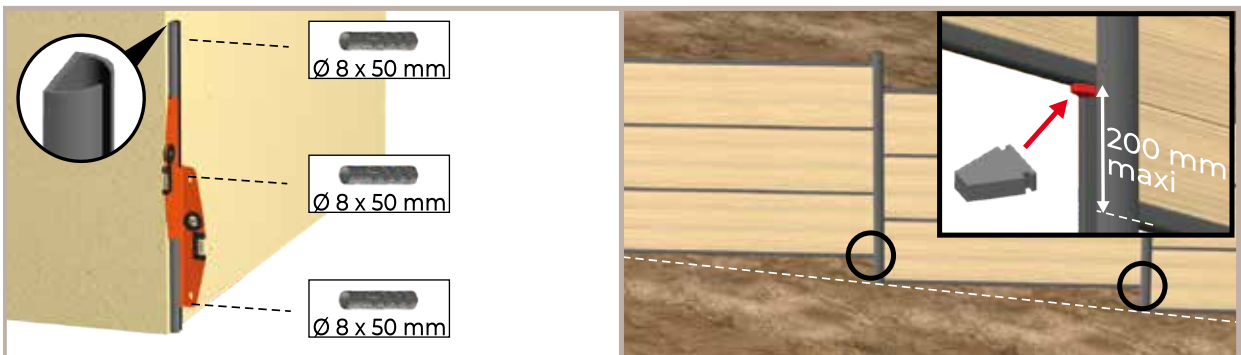

Descrizione articolo	Codice articolo	Codice a barre	Pezzi/unità kg	Lungh. mm	Largh. mm	Altezza o spessore mm
LAME PER RECINZIONE ordine minimo: 1 pezzo						
Lama schermo Elegance marrone esotico 21x150x1783 mm	SICLOT0902	3760102971017	4,46	1783	150	21
Lama schermo Elegance grigio antracite 21x150x1783 mm	SICLOT0906	3760102971390	4,46	1783	150	21
Lama schermo Atmosphere marrone chiaro 21x150x1783 mm	SICLOT1401	3760102976494	4,28	1783	150	21
Lama schermo Atmosphere marrone scuro 21x150x1783 mm	SICLOT1402	3760102976500	4,28	1783	150	21
Lama schermo Atmosphere grigio antracite 21x150x1783 mm	SICLOT1404	3760102976470	4,28	1783	150	21
Lama schermo Atmosphere grigio chiaro 21x150x1783 mm	SICLOT1403	3760102976487	4,28	1783	150	21
Lama schermo alluminio grigio antracite sabbiato 21x148x1797 mm	SICLOTALU1801	3760102972038	2,40	1797	148	21
Lama schermo alluminio grigio chiaro sabbiato 21x148x1797 mm	SICLOTALU2001	3701347200500	2,40	1797	148	21
Lama schermo alluminio bianco sabbiato 21x148x1797 mm	SICLOTALU2002	3701347200814	2,40	1797	148	21

ELEMENTI DECORATIVI PER RECINZIONE ordine minimo: 1 pezzo						
Elemento decorativo vegetale grigio antracite sabbiato 321x1783 mm	SIDCOR1608	3760102978412	3,50	1783	321	24
Elemento decorativo vegetale grigio chiaro sabbiato 321x1783 mm	SIDCOR1606	3760102978399	3,50	1783	321	24
Elemento decorativo vegetale bianco sabbiato 321x1783 mm	SIDCOR2002	3701347200784	3,50	1783	321	24
Pannello Botanique 800x1800 mm	SIDCOR1616	3760102978498	4,00	1800	800	75
Elemento decorativo minerale grigio antracite sabbiato 321x1783 mm	SIDCOR1604	3760102978375	2,50	1783	321	24
Elemento decorativo minerale grigio chiaro sabbiato 321x1783 mm	SIDCOR1602	3760102978351	2,50	1783	321	24
Elemento decorativo minerale bianco sabbiato 321x1783 mm	SIDCOR2001	3701347200791	2,50	1783	321	24
Pannello Gabion 800x1800 mm	SIDCOR1801	3760102972014	13,20	1800	800	40
Elemento decorativo urbano grigio antracite sabbiato 321x1783 mm	SIDCOR1612	3760102978450	3,50	1783	321	24
Elemento decorativo urbano grigio chiaro sabbiato 321x1783 mm	SIDCOR1610	3760102978436	3,50	1783	321	24
Elemento decorativo urbano bianco sabbiato 321x1783 mm	SIDCOR2003	3701347200777	3,50	1783	321	24
Elemento decorativo vetro smerigliato 432x1783 mm	SIDCOR1613	3760102978467	13,00	1783	432	21
Elemento decorativo vetro trasparente 432x1783 mm	SIDCOR1614	3760102978474	13,00	1783	432	21

ACCESSORI PER RECINZIONE alluminio sabbiato ordine minimo: 1 pezzo						
Palo per venti forti 3 in 1 grigio antracite sabbiato 1260 mm	SIPOT1405	3760102976722	2,35	1260	70	64
Palo per venti forti 3 in 1 grigio antracite sabbiato 2315 mm	SIPOT1406	3760102976739	4,32	2315	70	64
Palo per venti forti 3 in 1 grigio metallo sabbiato 1260 mm	SIPOT1403	3760102976708	2,35	1260	70	64
Palo per venti forti 3 in 1 grigio metallo sabbiato 2315mm	SIPOT1404	3760102976715	4,32	2315	70	64
Palo per venti forti 3 in 1 bianco sabbiato 1260 mm	SIPOT2001	3701347200715	2,35	1260	70	64
Palo per venti forti 3 in 1 bianco sabbiato 2315 mm	SIPOT2002	3701347200708	4,32	2315	70	64
Base alluminio doppia scocca grigio antracite sabbiato	SIPLAT1402	3760102976791	0,71	133	107	83
Base alluminio doppia scocca grigio metallo sabbiato	SIPLAT1401	3760102976784	0,71	133	107	83
Base alluminio doppia scocca bianco sabbiato	SIPLAT2001	3701347200722	0,71	133	107	83
Tappo grigio antracite sabbiato	SICHAP1402	3760102976814	0,07	74	70	18
Tappo grigio metallo sabbiato	SICHAP1401	3760102976807	0,07	74	70	18
Tappo bianco sabbiato	SICHAP2001	3701347200845	0,07	74	70	18
Semi-palo a muro grigio antracite sabbiato 1845 mm	SIPOT1801	3760102972021	1,60	1845	70	35
Semi-palo a muro grigio metallo sabbiato 1845 mm	SIPOT1802	3760102972052	1,60	1845	70	35
Semi-palo a muro bianco sabbiato 1845 mm	SIPOT2004	3701347200685	1,60	1845	70	35
Semi-tappo per palo a muro grigio antracite sabbiato	SICHAP1801	3760102972212	0,05	72	32	21
Semi-tappo per palo a muro grigio metallo sabbiato	SICHAP1802	3760102972489	0,05	72	32	21
Semi-tappo per palo a muro bianco sabbiato	SICHAP2002	3701347200838	0,05	72	32	21
Profilo alto o profilo basso grigio antracite sabbiato 26x30x1736 mm	SILISHB1901	3701347200340	0,60	1736	30	26
Profilo alto o profilo basso grigio metallo sabbiato 26x30x1736 mm	SILISHB1902	3701347200357	0,60	1736	30	26
Profilo alto o profilo basso bianco sabbiato 26x30x1736 mm	SILISHB2001	3701347200746	0,60	1736	30	26

Descrizione articolo	Codice articolo	Codice a barre	Pezzi/unità kg	Lungh. mm	Largh. mm	Altezza o spessore mm
Profilo intermedio grigio antracite sabbiato 1736 mm	SILISINT1402	3760102976777	0,47	1736	23	24
Profilo intermedio grigio metallo sabbiato 1736 mm	SILISINT1401	3760102976760	0,47	1736	23	24
Profilo intermedio bianco sabbiato 1736 mm	SILISINT2001	3701347200739	0,47	1736	23	24
Piastra di base grigio antracite sabbiato 1797 mm	SICLOT1422	3760102976869	3,03	1797	153	21
Piastra di base grigio metallo sabbiato 1797 mm	SICLOT1421	3760102976845	3,03	1797	153	21
Piastra di base bianco sabbiato 1797 mm	SICLOTSB2001	3701347200807	3,03	1797	153	21
Barretta di finitura grigio antracite sabbiato 27x9,5x1815 mm	SIPOT1408	3760102976838	0,39	1845	27	10
Barretta di finitura grigio metallo sabbiato 27x9,5x1815 mm	SIPOT1407	3760102976821	0,39	1845	27	10
Barretta di finitura bianco sabbiato 27x9,5x1815 mm	SIPOT2003	3701347200692	0,39	1845	27	10
Distanziatori grigio antracite sabbiato 15 mm per lama schermo alluminio - Confezione da 22	SIENT1801	3760102972168	0,08			
Distanziatori grigio metallo sabbiato 15 mm per lama schermo alluminio - Confezione da 22	SIENT2002	3701347200753	0,08			
Distanziatori bianco sabbiato 15 mm per lama schermo alluminio - Confezione da 22	SIENT2001	3701347200760	0,08			
Distanziatore di regolazione grigio antracite - Blister da 2	SICALE1701	3760102978900	0,12			
Kit connettori per profilo alto - Blister da 2	SILISCO1301	3760102975510	0,25			
Profilo luminoso grigio antracite sabbiato 1736 senza alimentazione	SILISLUM1505	3760102977675	1,70	1736	23	60
Profilo luminoso grigio metallo sabbiato 1736 senza alimentazione	SILISLUM1504	3760102977668	1,70	1736	23	60
Led palo recinzione senza alimentazione	SILED1501	3760102977620	3,00			

PORTONCINO alluminio sabbiato ordine minimo: 1 pezzo

Struttura portoncino grigio antracite sabbiato 1000x1682 mm	SIPORT1901	3701347200432	40,00	1682	1000	
Palo per portoncino alluminio 100x100x2315 mm	SIPORTPOT1901	3701347200449	10,00	2315	100	100





Fare un preventivo per una recinzione



Andate sul sito www.silvadec.com!

Per semplificarvi la vita, vi proponiamo uno strumento intuitivo online che vi aiuterà a calcolare il costo del vostro progetto in pochi clic!

INFORMAZIONI PRATICHE PER LA POSA SPECIFICA DI RECINZIONI

1

Personalizzazione della recinzione



L'elemento decorativo in alluminio sostituisce 2 lame della recinzione.



L'elemento decorativo in vetro sostituisce 3 lame della recinzione.

2

Recinzione con un angolo retto



Per ogni angolo, aggiungere una barretta di finitura

3

Recinzione con uno o più angoli diversi da 90°



Per creare angoli diversi da 90°, è necessario raddoppiare i pali. Per ogni palo raddoppiato, non dimenticate di contare un tappo, 2 barrette di finitura ed eventualmente una base supplementare.

I nostri rivestimenti per facciate

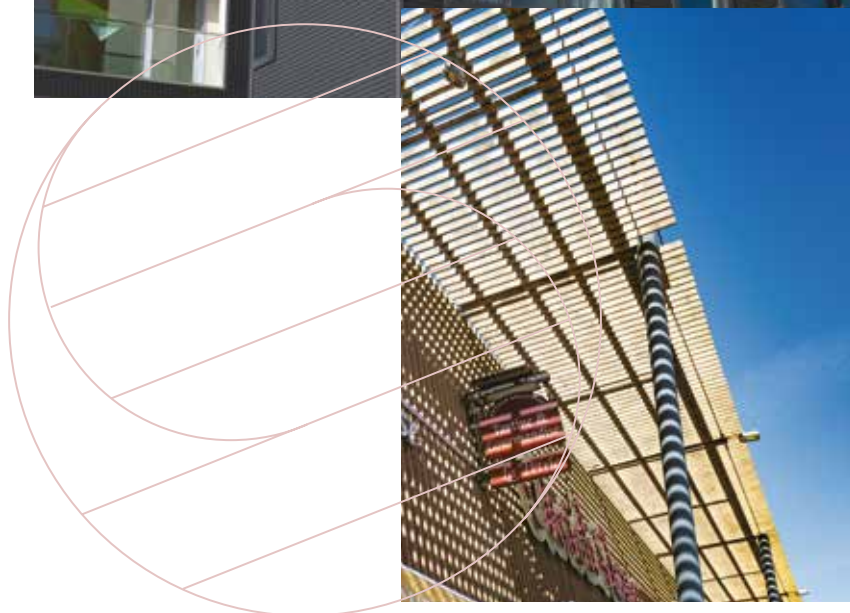



Il frangisole: unite estetica e comfort

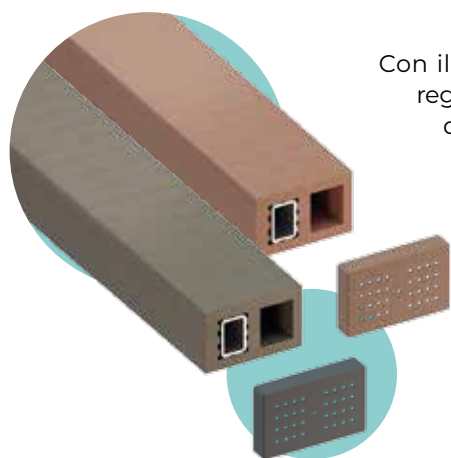

Con il frangisole Silvadec® aumentate il comfort di un ambiente regolando la luminosità e la temperatura. Riducete l'irraggiamento diretto del sole all'interno dell'edificio, **regolate il calore, lasciando comunque entrare la luce.**

La nostra **soluzione modulare, realizzata in composito e con un rinforzo di alluminio** si adatta a diverse configurazioni: facciata o struttura indipendente. Offre una grande libertà di posa, per creare un insieme architettonico estetico e funzionale.

CARATTERISTICHE TECNICHE

Lama in composito con sezione 50 x 80 mm e rinforzo in alluminio con sezione 30 x 20 x 2 mm

- La lama è spazzolata su un solo lato (larghezza di 80 mm) e il lato spazzolato è quello visibile.
- Lunghezza: 4 m
- Peso di un profilo: 3,40 kg per metro lineare

Tappo di finitura per lama frangisole

- In alluminio termolaccato
- Finitura estetica che consente la ventilazione delle lame
- Fissaggio con viti
- Dimensioni in mm: 80x54x 15

Colori disponibili

Marrone esotico
(RAL 8016 opaco)**

Grigio antracite
(RAL 7021)**



I plus

Non ingrigisce
Resistente agli insetti
e ai funghi
Colore duraturo
Rientra nelle azioni previste
dalla regolamentazione
termica RT2012
Garanzia 25 anni*

* Campi di applicazione della garanzia scaricabili dal sito www.silvadec.com

** Corrispondenze RAL valide solo per i tappi

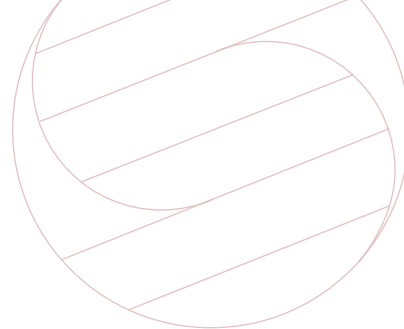

I NOSTRI CONSIGLI PER LA POSA

Il fissaggio delle lame frangisole deve essere tassativamente realizzato sul rinforzo in alluminio.

La posa del frangisole può essere realizzata in orizzontale o in verticale, con un interasse massimo di 2 m e almeno 3 punti di fissaggio per ogni lama. Le lame possono anche essere posizionate come rivestimento a pergolato.

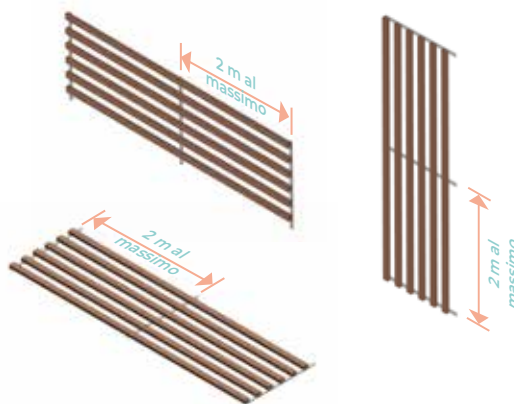

Quando la lama è orientata verticalmente, con configurazione a facciata, è possibile utilizzare delle viti per metallo (schema accanto). Utilizzare viti con diametro minimo di 6 mm, rispettando le indicazioni di foratura.

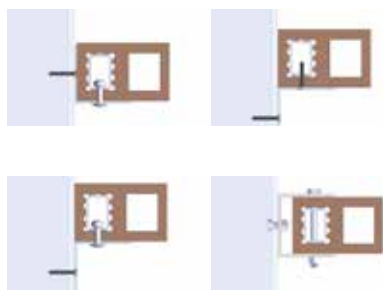

Quando la lama è orientata orizzontalmente, con configurazione a facciata, è necessario utilizzare una squadra (o un supporto a U) di fissaggio.

- Per il fissaggio della squadra (o del supporto a U) sul profilo metallico della struttura utilizzare viti autoperforanti per metallo adatte allo spessore dei due pezzi.
- Per il fissaggio della squadra (o del supporto a U) sulla lama in composito è possibile utilizzare viti autoperforanti con \varnothing minimo di 5 mm o rivetti con \varnothing minimo di 4,9 mm.
- In caso di utilizzo di un supporto a U, è possibile imbullonare la lama.

Sporgenza

È tollerata una sporgenza di 60 cm all'estremità del frangisole, a condizione che il rinforzo in alluminio sia presente su tutta la lunghezza della lama frangisole.





La lama per facciata ventilata: scegliete una facciata moderna e duratura senza trattamento



Ideale per i **condomini**, per le **abitazioni private** e per il settore **non residenziale**, la lama per facciata ventilata modernizza le facciate. Realizzata con un processo unico di **coestrusione**, la nostra lama in composito per facciata ventilata è rivestita con uno strato di materiale polimero. Posata in orizzontale o in verticale, si contraddistingue per le sue qualità tecniche ideali e per la gamma di colori moderni.

Questo rivestimento ha una **resistenza al vento** di classe V4⁽¹⁾ (miglior posizionamento) fino a un'altezza di 30 m⁽²⁾ per siti normali o esposti.

(1) e (2) Secondo le norme Eurocodice 1 - Azioni sulle strutture (NF EN 1991-1-4 azioni generali - azioni eoliche). Devono essere rispettate anche le normative locali.

CARATTERISTICHE TECNICHE

- Lama per facciata ventilata alveolare in composito coestruso
- Dimensioni in mm: 30 x 87 x 3600 e disponibile su misura su ordinazione specifica da 1 a 4 m
- Tolleranze:
 - larghezza e spessore: +/- 2 mm
 - lunghezza: +/-10 mm
- Peso: 1,8 kg/ml cioè 21 kg/m²
- Gamma di accessori di fissaggio dedicati

I plus

Facilità di manutenzione

Non richiede alcun trattamento

Colore omogeneo e permanente

Garanzia 25 anni*

** Campi di applicazione della garanzia scaricabili dal sito www.silvadec.com*



Idea design:

scegliete il tono su tono per le lame e gli accessori o puntate sul contrasto di colori!



Colori disponibili

Grigio antracite

Grigio chiaro

Bianco crema

Marrone scuro

Marrone chiaro



STABILITÀ DEL COLORE

Primo profilo per facciata ventilata sul mercato che non ingrigisce e che garantisce colori duraturi e omogenei nonostante gli angoli o le sporgenze del tetto.

SENZA TRATTAMENTO

Il suo strato protettivo in polietilene garantisce una manutenzione facile e senza trattamento.

PRATICA

Il processo di produzione assicura lame di qualità costante. Diverse lunghezze disponibili, fissaggio con clip.

ECOLOGICA

La sua compatibilità con l'isolamento termico esterno la rende una soluzione di rivestimento per facciate ideale per la ristrutturazione o per qualsiasi altro tipo di costruzione (secondo la norma francese NF DTU 41.2). La lama per facciata ventilata si integra armoniosamente nei cantieri ad alta qualità ambientale.

PRODOTTO
ECOLOGICO,
RICICLABILE
AL 100%





Gli accessori per comporre i rivestimenti delle facciate

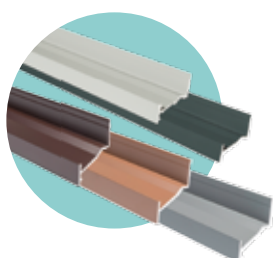

PROFILO DI INIZIO E FINE

- Lega di alluminio termolaccato certificato Qualicoat®
- Installato orizzontalmente a inizio e fine posa, permette di reggere saldamente i profili. Non deve mai essere posato verticalmente.
- Dimensioni in mm: 34 x 52,5 x 3600



CLIP

- Alluminio anodizzato
- La clip consente il fissaggio nascosto con uno spazio tra le lame di 15 mm (sporgenza verticale da 0 mm).
- Si fissa direttamente sul tassello.
- Sacchetto da 140 clip con viti
- Colore unico: nero

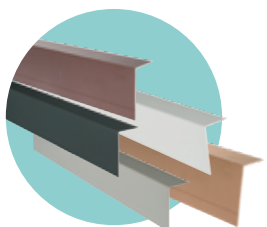

PROFILO ANGOLARE

- Lega di alluminio termolaccato certificato Qualicoat®
- Accessorio di rifinitura, disposto in posizione verticale, nasconde il gioco delle dilatazioni dei profili sulle estremità del muro.
- Dimensioni in mm: 34 x 62,5 x 3600

Colori disponibili coordinati con le lame

Grigio antracite
(RAL 7016)



Grigio chiaro
(RAL 7042)



Bianco
crema
(RAL 9001)



Marrone
scuro
(RAL 8017)



Marrone chiaro
(nessuna
corrispondenza
RAL)



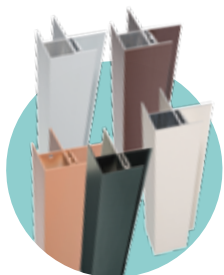

PROFILI ANGOLO DI RIENTRO O DI USCITA

- Lega di alluminio termolaccato certificato Qualicoat®
- Composto da due profili uniti, consente di realizzare un angolo di rientro o di uscita. Una parte è fissata sui tasselli prima delle lame, l'altra è agganciata sul primo per nascondere i giochi dovuti alla dilatazione.
- Dimensioni in mm: 89 x 89 x 3600



PROFILO DI COLLEGAMENTO PARETE

- Lega di alluminio termolaccato certificato Qualicoat®
- Progettato per essere montato con il profilo per facciata ventilata Silvadec®
- Permette di nascondere gli spazi di dilatazione tra i profili per ottenere finiture allineate verticalmente.
- Dimensioni in mm: 35 x 66 x 3600

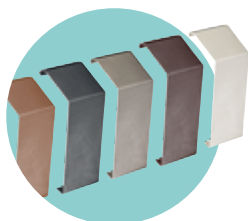

COPRI-GIUNTO

- Lega di alluminio termolaccato
- Permette di nascondere gli spazi di dilatazione tra i profili per ottenere finiture sfalsate.
- Dimensioni in mm: 30 x 87 x 35

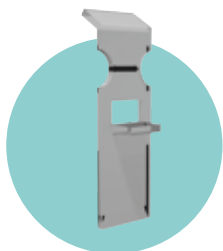

SAGOMA DI POSA

- Consente di trovare il punto da segnare sul profilo e l'allineamento delle punte su una facciata
- Dimensioni in mm: 50 x 166 x 26
- Colore unico: traslucido



Per 1 m² di facciata da rivestire calcolare:

- 12 metri lineari di lama per facciata ventilata
- 3 metri lineari di tasselli
- 28 clip + viti

Lama di rivestimento per facciata ventilata: passaggi chiave del montaggio



Il presente documento è un riassunto delle istruzioni per la posa del rivestimento per facciata ventilata che devono essere rispettate tassativamente nella loro interezza. Le istruzioni per la posa (rif. PU29) sono scaricabili dal sito www.silvadec.com

Stoccaggio delle lame

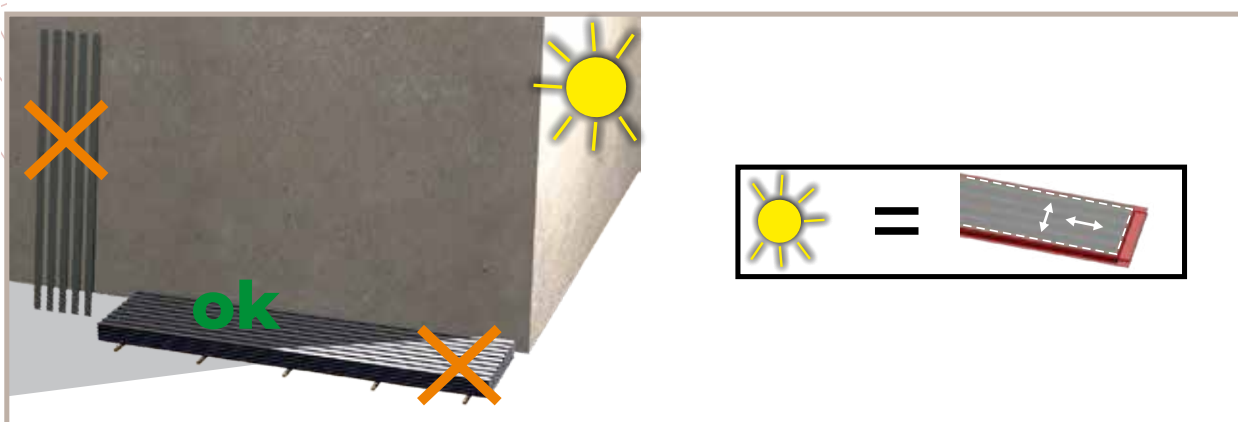

Posa dei tasselli

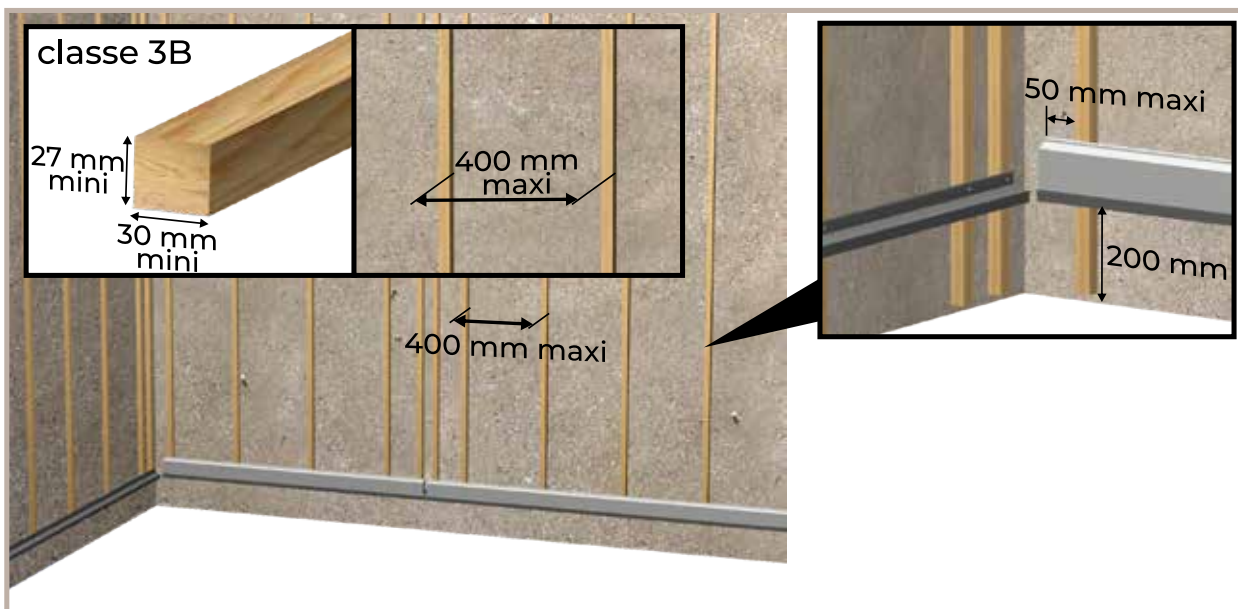

Posa del rivestimento

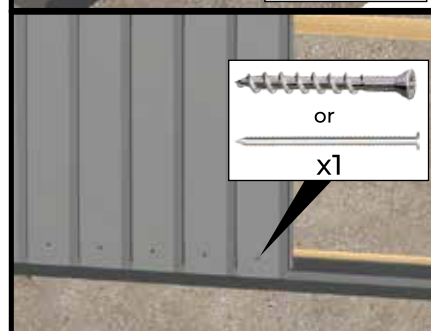
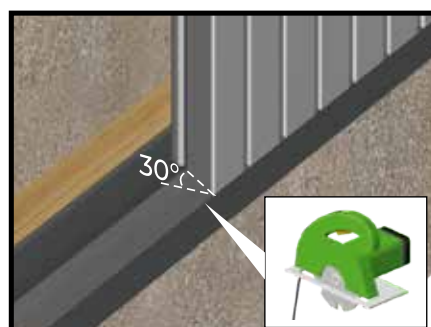
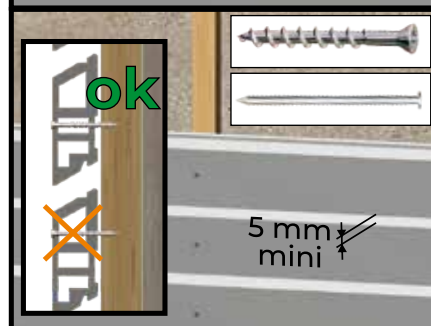
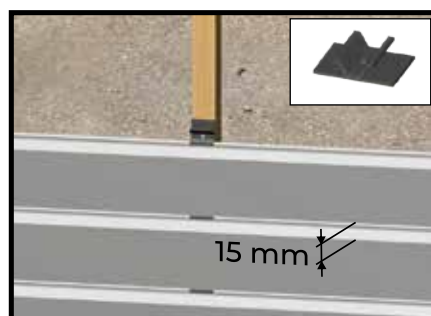

Collegamento

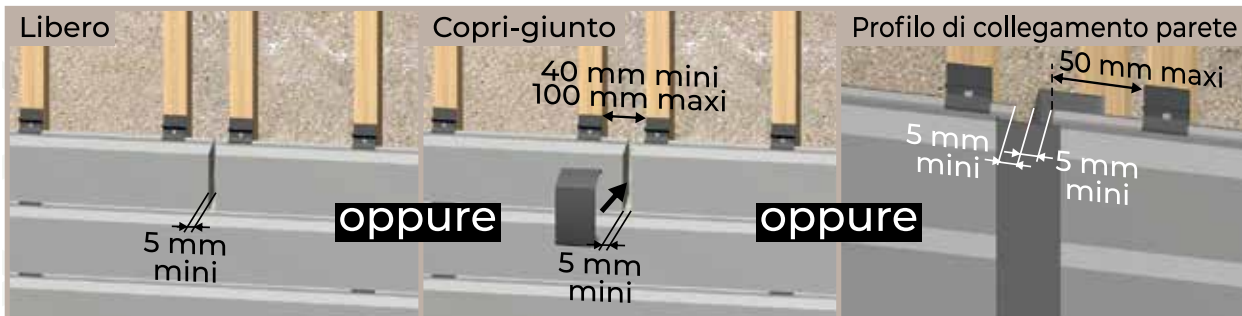

Descrizione articolo	Codice articolo	Codice a barre	Pezzi/ unità kg	Lungh. mm	Largh. mm	Altezza o spessore mm
LAMA FRANGISOLE - Ordine minimo: 10 lame						
Frangisole Elegance marrone esotico spazzolato 1 lato 50x80x4000 mm	SIBRISOLI702	3760102978887	13,60	4000	80	50
Frangisole Elegance grigio antracite spazzolato 1 lato 50x80x4000 mm	SIBRISOLI703	3760102978894	13,60	4000	80	50
ACCESSORI FRANGISOLE - Ordine minimo: 10 lame						
Tappo di finitura per frangisole marrone esotico 50x80 mm	SIBRISOLCAP1802	3760102972144	0,02	80	54	15
Tappo di finitura per frangisole grigio antracite 50x80 mm	SIBRISOLCAP1801	3760102972090	0,02	80	54	15
LAMA DI RIVESTIMENTO - ordine minimo: 10 lame						
Lama per facciata ventilata Atmosphere bianco crema 30x70x3600 mm	SIBARLAM1304L3,6	3760102975701	6,30	3600	70	30
Lama per facciata Atmosphere marrone chiaro 30x70x3600 mm	SIBARLAM1305L3,6	3760102975916	6,30	3600	70	30
Lama per facciata Atmosphere marrone scuro 30x70x3600 mm	SIBARLAM1303L3,6	3760102975688	6,30	3600	70	30
Lama per facciata Atmosphere grigio antracite 30x70x3600 mm	SIBARLAM1301L3,6	3760102975985	6,30	3600	70	30
Lama per facciata Atmosphere grigio chiaro 30x70x3600 mm	SIBARLAM1302L3,6	3760102976081	6,30	3600	70	30
LAMA DI RIVESTIMENTO al metro lineare - ordine minimo: 40 metri lineari per lunghezza speciale						
Lama per facciata ventilata Atmosphere bianco crema 30x70 al metro	SIBARLAM1304	3760102975701	1,75	1000	70	30
Lama per facciata ventilata Atmosphere marrone chiaro 30x70 al metro	SIBARLAM1305	3760102975916	1,75	1000	70	30
Lama per facciata ventilata Atmosphere marrone scuro 30x70 al metro	SIBARLAM1303	3760102975688	1,75	1000	70	30
Lama per facciata ventilata Atmosphere grigio antracite 30x70 al metro	SIBARLAM1301	3760102975985	1,75	1000	70	30
Lama per facciata ventilata Atmosphere grigio chiaro 30x70 al metro	SIBARLAM1302	3760102976081	1,75	1000	70	30
ACCESSORI RIVESTIMENTO FACCIATA VENTILATA - Ordine minimo: 1 pezzo						
Profilo rivestimento inizio e fine bianco crema 3600 mm	SIBARPDFI304	3760102975732	1,25	3600	53	34
Profilo rivestimento inizio e fine marrone chiaro 3600 mm	SIBARPDFI305	3760102975923	1,25	3600	53	34
Profilo rivestimento inizio e fine marrone scuro 3600 mm	SIBARPDFI303	3760102975725	1,25	3600	53	34
Profilo rivestimento inizio e fine grigio antracite 3600 mm	SIBARPDFI301	3760102975992	1,25	3600	53	34
Profilo rivestimento inizio e fine grigio chiaro 3600 mm	SIBARPDFI302	3760102975718	1,25	3600	53	34
Clip nere giunto cavo 15 mm + viti - sacchetto da 140	SIBARCLIP1301	3760102976050	1,10			
Profilo rivestimento angolare bianco crema 3600 mm	SIBARPCORI304	3760102975855	1,38	3600	63	34
Profilo rivestimento angolare marrone chiaro 3600 mm	SIBARPCORI305	3760102975961	1,38	3600	63	34
Profilo rivestimento angolare marrone scuro 3600 mm	SIBARPCORI303	3760102975848	1,38	3600	63	34
Profilo rivestimento angolare grigio antracite 3600 mm	SIBARPCORI301	3760102976043	1,38	3600	63	34
Profilo rivestimento angolare grigio chiaro 3600 mm	SIBARPCORI302	3760102975831	1,38	3600	63	34
Profilo rivestimento angolare bianco crema 3600 mm	SIBARPANG1304	3760102975824	5,28	3600	89	89
Profilo rivestimento angolare marrone chiaro 3600 mm	SIBARPANG1305	3760102975954	5,28	3600	89	89
Profilo rivestimento angolare marrone scuro 3600 mm	SIBARPANG1303	3760102975817	5,28	3600	89	89
Profilo rivestimento angolare grigio antracite 3600 mm	SIBARPANG1301	3760102976036	5,28	3600	89	89
Profilo rivestimento angolare grigio chiaro 3600 mm	SIBARPANG1302	3760102975800	5,28	3600	89	89
Profilo a incastro bianco crema 3600 mm	SIBARPABI304	3760102975763	1,66	3600	63	34
Profilo a incastro marrone chiaro 3600 mm	SIBARPABI305	3760102975930	1,66	3600	63	34
Profilo a incastro marrone scuro 3600 mm	SIBARPABI303	3760102975756	1,66	3600	63	34
Profilo a incastro grigio antracite 3600 mm	SIBARPABI301	3760102976005	1,66	3600	63	34
Profilo a incastro grigio chiaro 3600 mm	SIBARPABI302	3760102975749	1,66	3600	63	34
Copri-giunto facciata ventilata 30 x 87 mm bianco crema - Barra da 8	SIBARCJI505	3760102977750	0,10	280	87	30
Copri-giunto facciata ventilata 30 x 87 mm marrone chiaro - Barra da 8	SIBARCJI503	3760102977736	0,10	280	87	30
Copri-giunto facciata ventilata 30 x 87 mm marrone scuro - Barra da 8	SIBARCJI504	3760102977743	0,10	280	87	30
Copri-giunto facciata ventilata 30 x 87 mm grigio chiaro - Barra da 8	SIBARCJI502	3760102977729	0,10	280	87	30
Copri-giunto facciata ventilata Atmosphere GA 30x87 mm - Barra da 8	SIBARCJI501	3760102977712	0,10	280	87	30
Sagoma di posa per profilo facciata ventilata Atmosphere	SIBARGABI401	3760102976432	0,00	167	50	47



Informazioni pratiche



I nostri consigli di manutenzione

> LAME ELEGANCE ED EMOTION



La pavimentazione deve essere tassativamente lavata una volta l'anno e le recinzioni due volte l'anno, meglio se in primavera, utilizzando uno **spazzolone** e acqua calda saponata per un'azione ottimale.

Le lame in composito sono costituite essenzialmente di legno e possono quindi essere soggette a macchie secondo l'ambiente in cui è posizionato il prodotto, l'utilizzo e il clima della regione. Queste macchie sono sempre sulla superficie della lama e non alterano in nessun modo la struttura del prodotto. La maggior parte di queste macchie si toglie facilmente con acqua saponata e spazzolone. Le macchie domestiche (macchie di unto) scompaiono naturalmente se sono esposte ai raggi UV e alle intemperie.



SCURIMENTO TEMPORANEO

Prima dell'esposizione ai raggi UV
Dopo qualche ora al sole
Dopo qualche settimana di esposizione alle intemperie

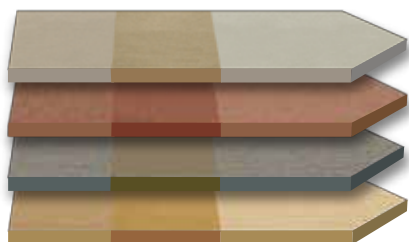

COLORE ORIGINALE COLORAZIONE NATURALE COLORE STABILIZZATO

Le lame Elegance ed Emotion subiscono un **ingiallimento temporaneo nelle prime settimane dopo la posa**. Questo fenomeno naturale scompare con l'esposizione al sole e alle intemperie e le lame recuperano il loro colore originario. Lo scurimento può durare più a lungo se le queste lame vengono posizionate in zone semi-riparate o riparate. In questo caso, se persistono aloni di umidità, è possibile accelerarne la scomparsa utilizzando un getto d'acqua e uno spazzolone sfregando in senso longitudinale.

> LAME ATMOSPHERE E ALLUMINIO



La pavimentazione e la recinzione devono tassativamente essere lavate una volta l'anno, meglio se in primavera, con acqua calda saponata, per un'azione ottimale. Raccomandiamo caldamente di utilizzare uno **spazzolone** per la lama Atmosphere e una **spugna** per la recinzione in alluminio, perché alcuni spazzoloni possono graffiare le superfici.

> PER TUTTI I PRODOTTI SILVADEC®

COSA EVITARE ASSOLUTAMENTE

- Non utilizzare pulitrici ad alta pressione
- Non utilizzare solventi
- Non applicare oli, vernici o prodotti di proteggere/ravvivare/rinnovare il legno.



I NOSTRI SUGGERIMENTI:

Cospargere del detersivo in polvere a base di bicarbonato di sodio sulle lame, bagnare l'accessorio di pulizia con acqua calda, fregare, lasciare agire e risciacquare con abbondante acqua.

COSA FARE IN CASO DI...

Tipo di difetto	Causa	Provvedimenti da attuare
MACCHIE D'UNTO	Principalmente alimentare: barbecue, olio, gelato, ecc.	LAME ELEGANCE ED EMOTION Si consiglia di agire subito dopo la comparsa della macchia utilizzando un detergente in polvere di argilla naturale. Se la macchia persiste, utilizzare un prodotto smacchiante per composito a base idrocarburi alifatici come quello a marchio Starwax® e applicare quindi la polvere di argilla naturale per circa 12 ore. Questo trattamento può schiarire leggermente la lama, ma il colore ridiventerà omogeneo con il tempo.
MACCHIE DI SPORCO PERSISTENTI, COLATURE NERE SULLA RECINZIONE	Generato dall'inquinamento atmosferico, lo sporco si deposita sulla superficie.	LAME ELEGANCE ED EMOTION: Procedere alla pulizia meccanica con uno spazzolone o una spugna abrasiva e acqua calda saponata. Alcuni prodotti contenenti acidi naturali (acido ossalico, aceto, acido citrico...) possono essere molto efficaci a volte. Esegui sempre una prova su una superficie piccola e discreta quando si prova un nuovo prodotto sul tuo decking, alcuni danni potrebbero essere irreversibili.
GRAFFI	Ghiaia, oggetti taglienti, ecc.	LAME ELEGANCE ED EMOTION: È possibile levigare la superficie graffiata per eliminare i graffi. La zona sarà leggermente più chiara, ma la differenza della tinta scomparirà dopo l'esposizione ai raggi UV e alle intemperie. Questo metodo non è tuttavia adatto alle lame vere (la levigatura eliminerebbe il motivo del legno in superficie). SOLO LAME ATMOSPHERE PER PAVIMENTAZIONE: Utilizzare una spazzola in filo d'acciaio acquistabile nei negozi di bricolage e spazzolare con forza nel senso delle lame. Attenzione: questa soluzione non è adatta alle lame per recinzione e per rivestimento di facciate ventilate perché ne danneggerebbe in modo irreversibile la superficie!
POLVERI MINERALI (Calcare)	AMBIENTE POLVEROSO (pietre, terra calcarea)	LAME ATMOSPHERE E ALLUMINIO: Se la pulizia con il detergente a base di bicarbonato di sodio non si rivela efficace, utilizzare un anticalcare per bagno. Fate una prova su una piccola parte, lasciate agire, sfregate con lo spazzolone e sciacquate con abbondante acqua.
MUSCHIO / LICHENI	Manutenzione insufficiente delle lame, ambiente molto propizio allo sviluppo di muschio	TUTTE LE LAME Utilizzare un prodotto antimuffa (senza candeggina) da testare su una zona nascosta prima dell'uso.



I vostri strumenti di comunicazione

> DOCUMENTAZIONE

CATALOGO PROFESSIONISTI

(solo per i posatori professionisti)



Rif. CATALPROITU

CATALOGO CONSUMATORI



Rif. CATALCONSOIT

L'ESPOSITORE PER IL CATALOGO CONSUMATORI



Rif. DISPLAYCONSOIT

IL DOSSIER SPECIALE ARCHITETTI



Rif. SIMPBRCTPIT

BOOK FOTOGRAFICO



Rif. SIMPBOOK

> PUBBLICITÀ PUNTO VENDITA



TELO PAVIMENTAZIONE

300 x 800 mm
Rif. SIMPBACHETIT



TELO RECINZIONE

300 x 800 mm
Rif. SIMPBACHECIT



TELO FACCIATA

300 x 800 mm
Rif. SIMPBACHEBIT

> CAMPIONI

ASTUCCIO

ASTUCCIO ELEGANCE SCANALATA

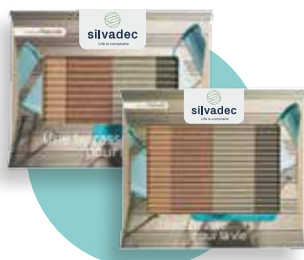

Lame 138: Rif. SITUIR
Lame 180: Rif. SITUI180RIT

ASTUCCIO ELEGANCE LISCIA

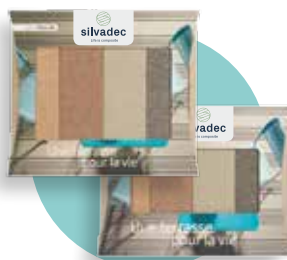

Lame 138: Rif. SITUIIL
Lame 180: Ri. SITUI180LIT

ASTUCCIO ELEGANCE VERA



Lame 138: Rif. SITUIG
Lame 180: Rif. SITUI180GIT

ASTUCCIO ELEGANCE MISTA



Lame 138: Rif. SITUIR
Lame 180: Rif. SITUI180MXIT

ASTUCCIO ATMOSPHERE



Lame 138:
Rif. SITUIAB3GRISIT
e SITUIAB3BRUNIT

Lame 180:
Rif. SITUI180AB3GRISIT
e SITUI180AB3BRUNIT

COFANETTI

COFANETTO PAVIMENTAZIONE E ACCESSORI



Rif. SICOTER

COFANETTO RECINZIONE E ACCESSORI



Rif. SICOCLOSA

COFANETTO FACCIATA VENTILATA E ACCESSORI



Rif. SICOBCV

PLACCHE

PLACCA 4 COLORI LAME ELEGANCE SCANALATE



Rif. SIDALER

PLACCA 4 COLORI LAME ELEGANCE VERE



Rif. SIDALES

LASTRA ATMOSPHERE 3 COLORI TONI MARRONE



Lame Lima, Sao Paulo, Rio
Rif. SIDALATM3B

LASTRA ATMOSPHERE 3 COLORI TONI GRIGIO



Lame Cayenne, Ushuaia, Belem
Rif. SIDALATM3G



> MODELLO RECINZIONE

IL MODELLO DI RECINZIONE ATMOSPHERE



Rif. SIMACLOATSA

IL MODELLO DI RECINZIONE IN ALLUMINIO SABBIAITO



Grigio antracite: Rif. SIMACLOALSA
Grigio metallo: Rif. SIMACLOALSAGM
Bianco: Rif. SIMACLOALSABL





Il contatto per il controllo degli ordini

Elodie Bommelaer

e.bommelaer@silvadec.com

Tel. +33 (0)2 97 61 59 53



Silvadec Francia

21 parc d'activités de L'Estuaire · 56190 Arzal
Tel. +33 (0)2 97 45 09 00 · Fax +33 (0)2 97 45 09 89
e-mail : info@silvadec.com

Il centralino Silvadec è attivo dal lunedì al venerdì
dalle 8.30 alle 12.30 e dalle 14.00 alle 17.30.

Silvadec Deutschland

Ludwig-Erhard-Straße 3 – 84069 Schierling
T. +49 9451 9443 500

RITIRO IN FABBRICA
Per il ritiro
degli ordini in fabbrica
(dal lunedì al venerdì
dalle 9 alle 12 e dalle 14 alle 16)
è necessario prendere
appuntamento 48 ore prima
telefonando al
+33 (0)2 97 45 09 00



Il vostro responsabile commerciale

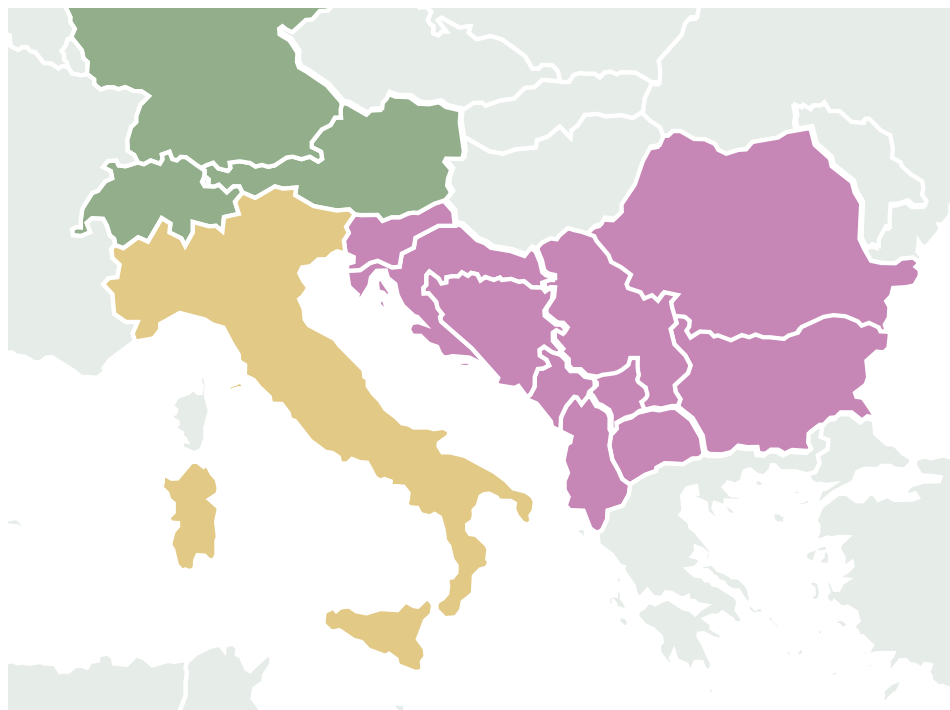

- **ITALIA**
Adelio Rigamonti
Sales Manager
a.rigamonti@silvadec.com
Tel. +39 340 2721616
- **SVIZZERA ITALIANA**
Emmanuel Leger
Export Sales Director
e.leger@silvadec.com
+39 348 26 01 354
- **SOUTH-EASTERN EUROPE**
Leonardo Barattin
Export Sales Manager
l.barattin@silvadec.com
Tel. +39 328 193 98 23



**Il
composito
ci
ispira**



Il composito ci ispira

silvadec
 Life is composite

Qualità, design, sostenibilità, tracciabilità.

Da 20 anni progettiamo, in una dinamica di economia circolare, materiali compositi innovativi e pratici. Imputrescibili e garantiti 25 anni, i nostri prodotti per pavimentazioni, recinzioni e facciate sono realizzati con una tecnologia brevettata, in una filiera controllata dalla materia prima al prodotto finito. **Insieme, apriamo il campo del possibile per la decorazione degli esterni.**

Distributore:



Seguiteci su:



Silvadec Francia

21 parc d'activités de L'Estuaire · 56190 Arzal
 Tel.: +33 (0)2 97 45 09 00 · Fax: +33 (0)2 97 45 09 89
 E-Mail: info@silvadec.com

Silvadec Deutschland

Ludwig-Erhard-Straße 3
 D - 84069 Schierling
 Tel.: +49 9451 9443 500