

TERRASSE · CLÔTURE · FAÇADE

Le
composite
nous
inspire



2021



silvadec

La vie est composite

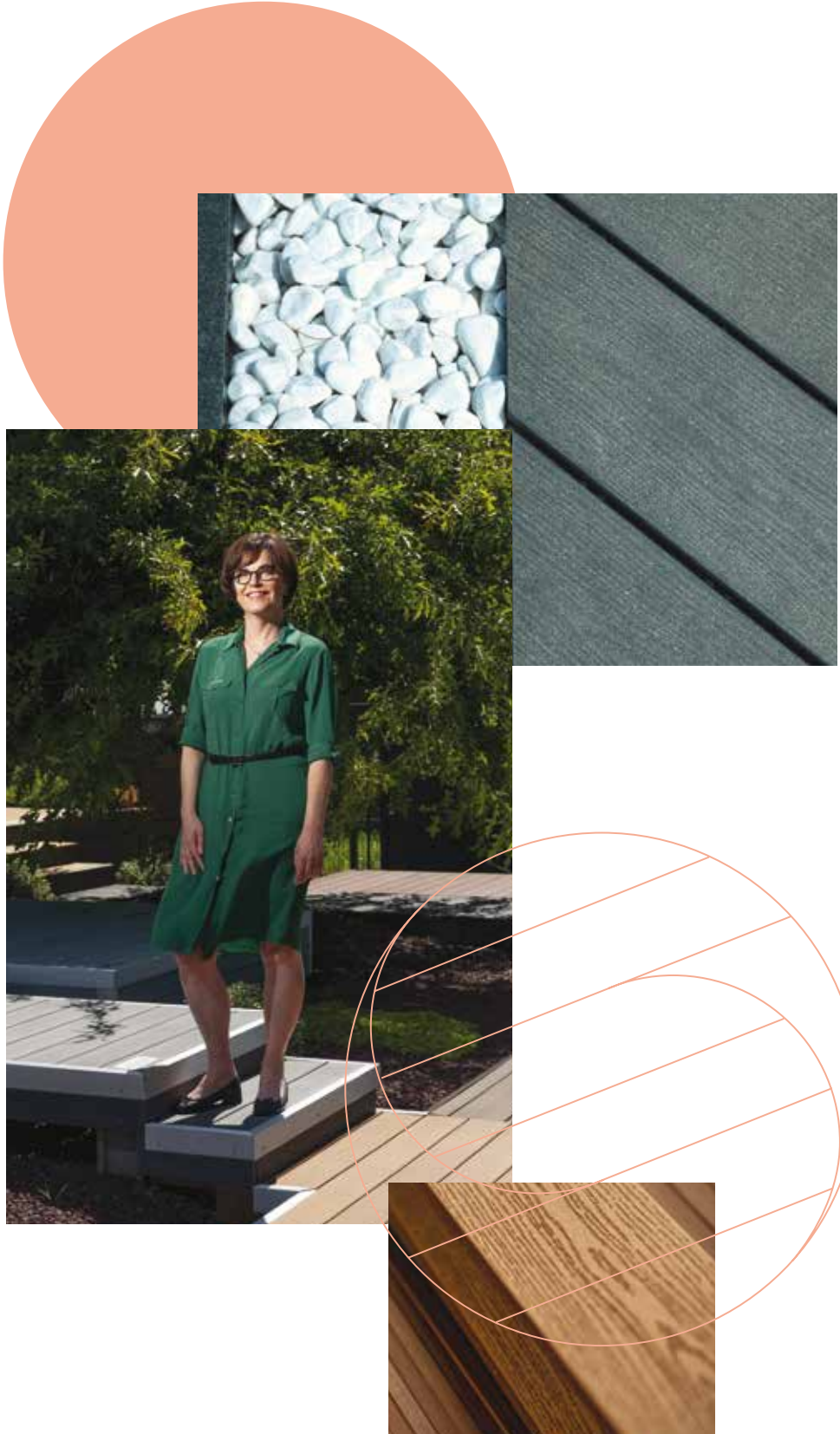

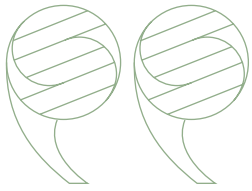

Dessignons ensemble un futur composite !

Toujours se souvenir d'où l'on vient pour mieux savoir où l'on veut aller...

2001-2021 : Silvadec s'apprête à fêter ses 20 ans. Deux décennies durant lesquelles cette entreprise, que j'ai créée avec un associé, n'a eu de cesse de développer le marché du composite - quel défi alors ! Et l'on peut se réjouir d'être aujourd'hui... leader en France et en Europe.

La raison de ce succès confirmé ? Une parfaite adéquation entre nos valeurs et nos ambitions.

Une fidélité à nos valeurs traduite par notre ancrage européen et la maîtrise de la chaîne de fabrication de nos produits dits « *Made in France* » et « *Made in Germany* », sur nos deux sites de Bretagne et de Bavière. Notre aspiration : porter l'excellence des matériaux composites français et allemands. Notre garantie : une traçabilité transparente quant à nos matières premières, directement issues de notre site de fabrication de farine de bois Silvadec fibres basé dans le Morbihan, ou bien d'approvisionnements sourcés localement. Cela ne laisse planer aucun doute sur nos capacités à assurer une régularité et à garantir à nos clients le meilleur produit. C'est pour nous un engagement essentiel.

Notre ADN est aussi fait de l'audace qui forge le caractère de ceux qui ont un jour osé être les pionniers. Et aujourd'hui, notre volonté reste toujours d'affirmer notre différence et de rechercher en permanence l'innovation, qu'elle soit liée aux produits ou aux services. Ainsi, Silvadec mettra en œuvre en 2021 et 2022 une palette de nouvelles offres que nous avons hâte de vous faire découvrir.

**“ Rechercher en permanence
l'innovation, qu'elle soit liée
aux produits ou aux services ”**

Nous développons actuellement un vaste programme qui nous permettra de vous accompagner dans vos projets par tous les canaux modernes que nous offrent aujourd'hui les technologies de pointe : configurateur de projets en ligne, plateforme digitalisée dédiée aux professionnels, etc. De nouveaux atouts pour aller plus vite, plus loin, ensemble, pour vous faire bénéficier, sans disruption, de l'expertise et de la garantie Silvadec, que vous connaissez et en qui vous avez confiance.

**“ Nous n'imaginons
pas seulement l'avenir :
nous le fabriquons ! ”**

Nos références d'exception parlent en notre nom. Nous avons su répondre aux challenges et aux besoins exprimés par nos clients, allant même au-delà, en anticipant les usages de demain. La motivation à vous ouvrir le champ des possibles est notre leitmotiv, car nous n'imaginons pas seulement l'avenir : nous le fabriquons.



Et « comme on n'a pas tous les jours 20 ans », vous allez découvrir au fil des mois notre nouvelle identité en adéquation avec notre positionnement assumé : vous offrir la garantie d'un produit haut de gamme. Un segment premium que nous défendons pour ce qu'il représente : des produits de qualité, à même de faire la différence et de déclencher cette fameuse désirabilité, pour tous ceux qui rêvent d'un nouvel art de vivre leur extérieur, à leur image, forcément personnalisé, forcément... composite.

Bienvenue dans votre nouvelle expérience Silvadec® !

Bénédicte Jézéquel
Dirigeante et co-fondatrice

Sommaire

Page



* Champs de la garantie à télécharger sur www.silvadec.com

NOS PRIX



Conception éditoriale et graphique :
Rivacom

Crédits photos :

Yves Berrier, Samuel Bigot, Jean-Michel Mesguen, PCA-Stream, Franck Betermin

Publication : septembre 2020

Les photos et les couleurs présentes dans ce document ne sont pas contractuelles. Les informations sont données à titre indicatif et peuvent être modifiées sans préavis.

Remerciements :

Mailys Bonnet, 727 Sailbags, Keneah Jardin, Le rendez-vous Carnac, Jean-Michel Mesguen et PCA-Stream

Silvadec, la vie est composite 5

Quand le composite prend vie	6
Citoyens du monde depuis le 1 ^{er} jour	7
Tourner en rond, c'est notre idée du progrès	8
Les us, les coutumes et les envies changent... ..	9
Notre aspiration : vous proposer un produit unique !	10
Une réponse à tous vos usages : nos profils pleins ou alvéolaires	11
Notre gamme de lames modulables pour un futur composite	12
Silvadec, la signature de vos espaces extérieurs ...	13

Nos terrasses 19

Lame de terrasse Élégance	20
Lame de terrasse Émotion	22
Lame de terrasse Atmosphère	24
Les accessoires pour composer une terrasse	26
Étapes clés de montage	30
Références	32
Faire un devis de terrasse	34

Nos clôtures 35

Lame écran Élégance	36
Lame écran Atmosphère	38
Lame écran aluminium	40
Nos décors claustra	42
Les accessoires pour composer un claustra	45
La gamme portillon	50
Étapes clés de montage	52
Références	54
Faire un devis de clôture	56

Nos habillages de façade 57

Le brise-soleil Silvadec®	58
La lame claire-voie Silvadec®	60
Les accessoires pour composer un habillage de façade	62
Étapes clés de montage	64
Références	66

Informations pratiques 67

Nos conseils d'entretien	68
Vos outils de communication	70
Vous & nous, contacts	73



Silvadec,
la vie
est
composite



Quand le composite prend vie

Il y a 20 ans, nous donnions naissance au composite français et européen



Deux décennies d'existence, **4 000 m²** de locaux industriels, **3 sites** de production (France et Allemagne), un rayonnement international, **80 collaborateurs**, **35 M€** de chiffre d'affaires, plus **d'1 million de m²** de composite produit par an : que de chemin parcouru pour Silvadec, depuis sa création en Bretagne en 2001 ! Un chemin que notre société, alors pionnière, a su emprunter avec agilité et constance, forte de technologies qu'elle a su faire siennes (l'extrusion et la coextrusion) au profit de la fabrication d'un produit innovant : le composite. Par notre maîtrise des processus de fabrication et notre sens de l'innovation, nous avons su trouver notre place et la conserver au point d'être à présent leader en France et en Europe.

En Bretagne, on n'a pas de bois exotique, mais on a des idées

La recette de ce succès ? Une formulation unique, composée de **2/3 de farine de bois** associée à **1/3 de polyéthylène**. Matériau composé exclusivement de fibres, notre composite Silvadec® possède des propriétés lui conférant une grande durabilité (le matériau est imputrescible), un aspect chaleureux (les lames ne grisent pas et résistent aux UV), une facilité de mise en œuvre et un confort d'utilisation au quotidien.

Le composite nous inspire

Aujourd'hui décliné en lames de terrasse, de clôture et de façade, notre composite a su s'imposer, séduire et se réinventer sans cesse pour de nouveaux usages, afin de composer un extérieur personnalisé. Palettes de textures, de couleurs et de mises en œuvre : **nos produits ouvrent le champ des possibles pour un design personnalisé et durable !**

Octobre
2001

Création
de Silvadec
(Arzal)

2003

• Médaille
d'or de
l'innovation,
BATIMAT
(Paris)
• Lyon d'Or,
salon Eurobois

2004

1^{er} chantier
HQE - École
Nicolas Hulot
pour la Nature
et l'Homme
(Domaine
de Branféré)

2005

Prix de
l'innovation
au salon Jardin
& Paysage
(Paris)

2008

Trophée de
la nouveauté,
salon de la
piscine
(Lyon)

2010

Prix de
l'innovation,
salon Garden
(Prague)

2013

• Certification
PEFC Silvadec,
1^{er} fabricant de
composite certifié
en Europe
• Obtention du
GREENLABEL
Singapore

Citoyens du monde depuis le premier jour



Entreprise éco-responsable, nous sommes certifiés ISO 14001* depuis mars 2014 et engagés dans une démarche de maîtrise de nos impacts environnementaux (déchets, bruits, etc.).

Malgré des productions importantes, aucun arbre n'est abattu à cet effet. De plus, **une part conséquente de notre polyéthylène est recyclée, ce qui nous a permis d'obtenir le label MORE¹ en 2020**. Le composite est lui-même *in fine* recyclable à 100 %. Sans oublier la démarche PEFC**, dans laquelle nos fournisseurs sont engagés.

Traçabilité et sécurité sont au cœur de notre engagement : nos produits ne contiennent **ni produit toxique** (formaldéhydes ou PVC), **ni métaux lourds**, et émettent très peu de composants organiques volatiles (classement A+). Il n'y a aucun danger ni pour l'environnement, ni pour votre santé. **Nos colorants proviennent tous d'Europe**.

* Norme appliquée aux systèmes de management environnemental

** Label européen qui garantit aux consommateurs que le bois ou produits à base de bois proviennent de forêts gérées durablement



Passionnés et transparents !

Démarche volontaire en droite ligne avec notre engagement environnemental, nous sommes le premier fabricant à avoir établi en 2019 une **Fiche de Déclaration Environnementale et Sanitaire* (FDES)** pour nos lames de terrasse et bardage en composite.

Elle présente les résultats de l'Analyse de Cycle de Vie (ACV) du produit et donne des informations sanitaires permettant d'évaluer la performance environnementale et sanitaire d'un bâtiment pour son éco-conception. Les données sont recensées et communiquées selon un format qui permet la comparaison des produits.

L'impact sur le réchauffement climatique des lames de terrasse Silvadec® a été comparé à d'autres platelages et revêtements en composite ou en céramique.

Notre empreinte carbone

(mesurée en kg de CO₂ rejetés par unité fonctionnelle)

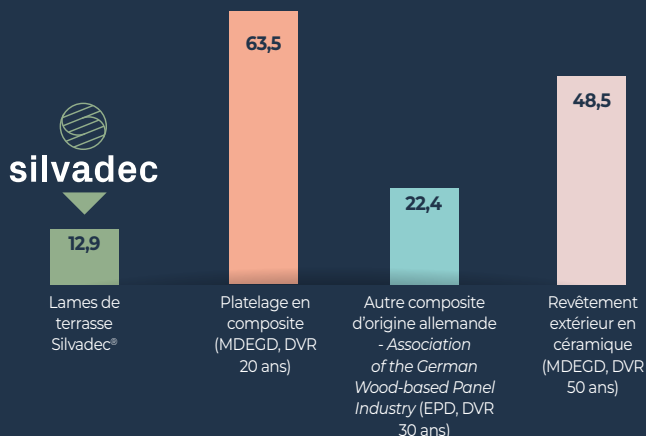

* Réalisée par EVEA. Vérification et validation INIES par le FCBA

2014

- 1^{er} fabricant indépendant de composite certifié ISO 14001 en Europe
- Création du site de production de farine de bois Silvadec fibres

2016

Lancement du programme Ecobox

2017

Création de Silvadec Deutschland à Schierling (Bavière, Allemagne), 2^e site de production

2018

- Certification ISO 14001 version 2015
- Lauréat du trophée de l'innovation pour le système Ecobox - Carrefour International du bois
- 1^{er} prix catégorie « aménagements extérieurs » avec la gamme claustras Grand prix
- Mon jardin & ma maison

2019

- 1^{er} fournisseur français de composite à établir une **FDES terrasse et bardage composite Silvadec®**
- Référencement au **RIBA (Royal Institute of British Architects)**

2020

(1) Label MORE « Mobilisés pour recycler » : 1^{er} label européen décerné aux industriels qui intègrent des plastiques recyclés dans leur production (économie circulaire)



Tourner en rond, c'est notre idée du progrès

Chez Silvadec, nous avons, dès l'origine, considéré les enjeux RSE et environnementaux comme majeurs.

Notre vigilance sur l'origine de nos matières premières nous a conduits, en 2014, à investir dans notre propre usine de farine de bois, à quelques kilomètres de notre siège historique. Nous avons alors créé Silvadec fibres, grâce à une joint-venture établie avec la plus importante scierie de Bretagne : **un modèle d'économie circulaire !**

Ainsi, nous garantissons **la traçabilité et la qualité de notre matière première** tout en minimisant notre empreinte carbone. Cette intégration verticale a permis la création d'une dizaine d'emplois. Nous sommes très fiers d'alimenter ainsi l'économie de notre territoire. Cette intégration verticale fait aussi, aujourd'hui, l'ADN de notre groupe.

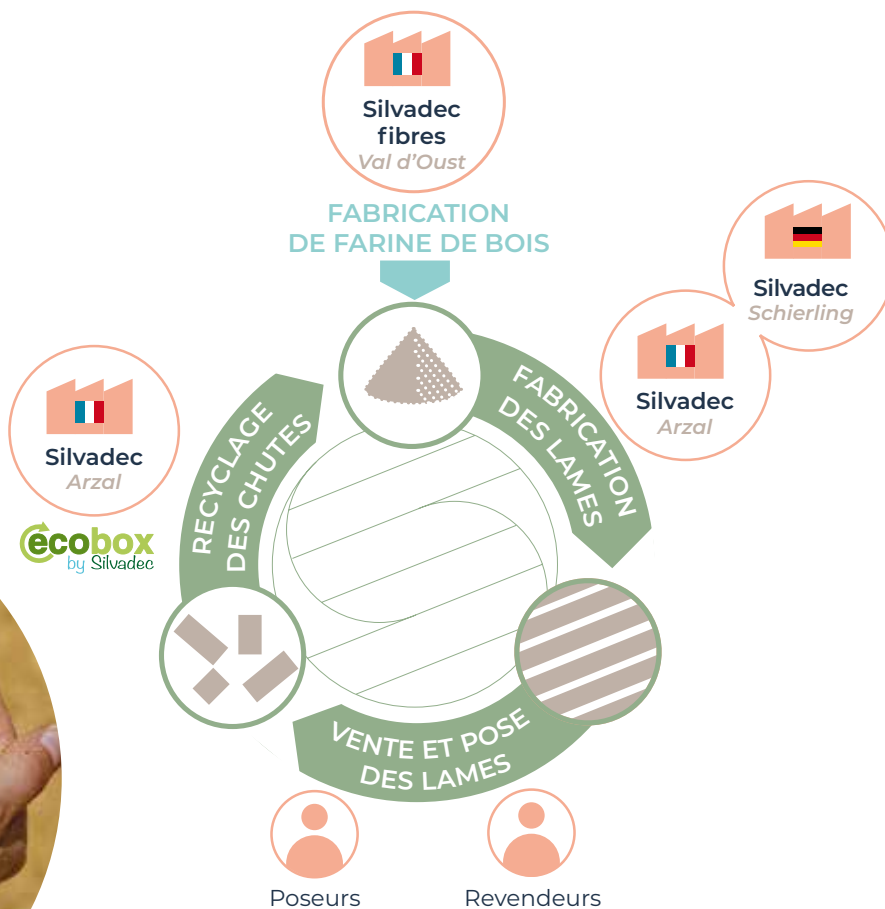

Les us, les coutumes et les envies changent ? Très bien.



Notre savoir-faire nous permet d'offrir l'excellence. Une excellence qui se traduit par le **haut niveau de performance** et la **qualité constante** de nos produits. Elle se mesure par les projets architecturaux d'envergure réalisés en France et dans le monde entier.

Expérience... et agilité !

Notre dynamique de **recherche et développement** portée par une équipe de **5 ingénieurs et techniciens**, traduit notre capacité à toujours innover. Notre bureau d'études vise à améliorer la durabilité et l'esthétique de notre composite. Il conçoit des matériaux composites innovants et pratiques, ouvrant le champ des possibles en termes d'aménagement extérieur.

ecobox

by Silvadec

À partir de nos lames,
nous composons de nouvelles lames.

Le programme Ecobox by Silvadec® nous permet de récupérer les chutes de lames en composite et de les recycler pour en fabriquer de nouvelles. La boucle est bouclée !

Le principe ?

Nous livrons les Ecobox chez les installateurs, moyennant une caution de 180 €*. Dès que leur stock de chutes de lames, trié par gamme et par couleur, atteint 300 kg, nous venons les récupérer ! Les chutes sont alors retournées à l'usine pour le recyclage. Si le retour est conforme, nous leur adressons un chèque de 230 €* (remboursement de l'Ecobox + 50 €*).
Ecobox : 1198 (L) x 805 (P) x 900 (H) mm

 Dans les Ecobox, il est impératif de séparer les chutes par type de lots 1, 2 ou 3 :

1

Lames Atmosphère
toutes couleurs

2

Lames Éléance
et Émotion **grises**

3

Lames Éléance
et Émotion **brunes**

* Exonération de TVA selon l'article 267-3 du CGI

Programme
réservé aux
installateurs
professionnels en
France métropolitaine,
hors DOM-TOM
et Corse.

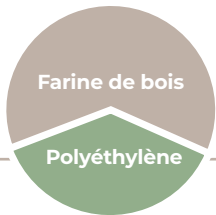

Notre aspiration : vous proposer un produit unique !

Caractéristiques	Avantages
COMPOSITION	
 <p>2/3 de bois d'origine PEFC Essences de bois : Pin maritime et Epicéa de Sitka d'origine française</p>	Lame facile à travailler, aspect chaleureux Chaleur pieds nus au soleil équivalente au bois massif et moins élevée que des lames composites plus chargées en polymère. Seule la lame coextrudée est plus chaude car une enveloppe de polymère recouvre la lame.
<p>1/3 de polyéthylène</p>	Résiste aux UV durablement, la couleur est stable en extérieur après des années d'exposition (ne grise pas comme le bois massif).
RÉSISTANCE ET DURABILITÉ	
Résistance aux termites (EN 350-1/EN318) et aux champignons lignivores (N34/EN318)	Lame garantie 25 ans* Imputrescible
Résistance à l'humidité après 24 h en immersion selon EN317 · Gonflement : 0,4 % · Reprise de masse : 1,4 %	Vieillessement homogène des lames Bonne tenue dans le temps
Résistance au poinçonnement Dureté Brinell 59,6 MPa, matériau très résistant	Résistance équivalente au chêne
Réaction au feu Le composite Silvadec® a le classement M3 selon la norme NFP92-501. Les lames Élégance font l'objet d'un classement Dfl-s1 selon la norme EN 13501-1 et Broof(t1) selon la norme NF EN 13501-5: 2016, caractérisant la performance d'une toiture exposée à un feu extérieur.	Produit combustible dont la contribution au feu est acceptable (terrasse). Dégagement de fumées très limité Le composite Silvadec® est adapté à un usage en toiture-terrasse (rooftop).
Résistance à la glisse Des tests de détermination de la résistance au glissement ¹ ont été effectués sur nos lames de terrasse selon la méthode d'évaluation XP CEN/TS 16165. Le classement est fixé selon les normes allemandes DIN 51130 (pieds chaussés) et DIN 51097 (pieds nus), ou la norme française équivalente NF P 05 011. (DIN 51097 (pieds nus) : classe C, équivalent à la classe PN 24 selon la norme française NF P 05 011). Les résultats obtenus confirment que nos lames résistent bien à la glisse pieds nus au soleil ou pieds chaussés. <i>(1) résultats détaillés par type de lame de terrasse en pages 20, 22 et 24</i>	Le classement R11 : atteste d'une adhérence élevée (adaptée à des utilisations de type terrasses à usage collectif en rez-de-jardin, paliers avec accès à l'extérieur des locaux accessibles au public, etc.). Le classement R12 : atteste d'une forte adhérence (adaptée à des utilisations de type parvis, rampes d'accès extérieures pour personnes à mobilité réduite avec une pente maximale de 5 %, zones extérieures d'accès à l'air libre dans les galeries commerciales, sol des réfectoires, restaurants et cantines, etc.). Le classement R13 : atteste d'une très forte adhérence (adaptée à des utilisations de type sol des abattoirs ou les criées).
Lame de terrasse à usage piétonnier en extérieur résistant à une charge uniformément répartie de 500 kg/m²	Répond à des environnements recevant du public
ADAPTÉ AUX ENFANTS	
Conformité des lames de terrasses Élégance et Atmosphère à la norme EN 71-3 : 2019 « sécurité jouets », concernant les risques sanitaires, dont la migration de métaux lourds et des COV (étiquette A+)	Le composite Silvadec® avec lequel les enfants peuvent entrer en contact, est inoffensif vis-à-vis de leur santé, et respectueux de l'environnement.
Propriétés physiques du composite Silvadec®	
Densité : 1,22	Coefficient de dilatation thermique : 2,9 x 10 ⁻² mm x m ⁻¹ x °C ⁻¹
Module d'élasticité : E = 3200 MPa	Contrainte à rupture : σ_r = 23,6 MPa

* Contre les dommages structuraux dus aux attaques de champignons et d'insectes
champs de la garantie à télécharger sur www.silvadec.com



Une réponse à tous vos usages : nos profilés pleins ou alvéolaires

Des déclinaisons sur mesure

En tant que spécialiste, nous concevons et fabriquons des profilés pleins ou alvéolaires adaptés à chaque utilisation. Qu'il s'agisse d'un aménagement de terrasse, de clôture ou de façade, pour un usage vertical ou horizontal, nous vous offrons des solutions, une personnalisation... et une garantie !

TERRASSE



Lame pleine,
non réversible

Pas de stagnation d'eau dans les lames ; ne craint pas le gel ; sous-face protégée pour limiter la reprise d'humidité par le dessous

CLÔTURE



Lame alvéolaire

Profilé techniquement adapté à un usage clôture (plan vertical)

FAÇADE :

• BARDAGE



Lame alvéolaire

Profilé techniquement adapté à un usage façade (plan vertical)

• BRISE-SOLEIL



Lame alvéolaire

Grande flexibilité : orientation verticale ou horizontale, en configuration façade ou sur structure indépendante



On se revoit en 2045 ?

Nos profilés de terrasse, clôture et bardage en composite Silvadec® sont garantis contre les dommages structuraux dus aux attaques de champignons et d'insectes : 25 ans en utilisation résidentielle et 10 ans en utilisation commerciale, professionnelle ou publique.

* Champs de la garantie disponibles sur www.silvadec.com

Notre gamme de lames modulables pour un futur composite

Chez Silvadec, la technologie ouvre le champ des possibles.

Nos procédés de fabrication de lames par extrusion ou co-extrusion nous permettent de développer toute une gamme de produits modulables. Amateurs d'authenticité ou adeptes d'innovation et de modernité, nos lames répondent à toutes les aspirations en matière d'aménagement d'espaces extérieurs.

L'AUTHENTICITÉ AU NATUREL

Procédé de fabrication : extrusion

CARACTÉRISTIQUES

- Composite Silvadec® teinté dans la masse
- Phénomène de bronzage temporaire aux premières expositions UV (disparaît en quelques semaines en extérieur)

ATOOUTS

- Aspect de surface très naturel et proche d'un bois brut
- Les lames se travaillent aussi facilement qu'un bois massif et peuvent être poncées, rabotées, percées.

Lame Éléance



Terrasse



Claustra



Brise-soleil

Lame Émotion

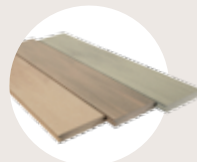

Terrasse



LE DESIGN PAR L'INNOVATION

Procédé de fabrication : coextrusion

CARACTÉRISTIQUES

Composite Silvadec® enrobé d'une enveloppe protectrice de polymère

ATOOUTS

- Pas de bronzage temporaire des lames, couleur durable
- Entretien plus facile des taches domestiques

Lame Atmosphère

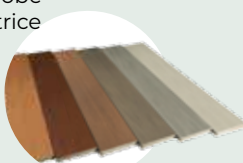

Terrasse

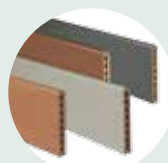

Claustra



Bardage



Procédé de fabrication : extrusion aluminium

CARACTÉRISTIQUES

Lame en aluminium thermolaqué certifié Qualicoat®

ATOOUTS

- Permet de réaliser une clôture modulable ajourée ou pleine
- Facile d'entretien
- Compatible avec tous les accessoires Silvadec®

Lame aluminium

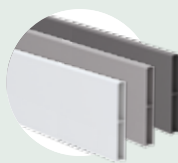

Claustra



Portillon



Silvadec, la signature de vos espaces



> LES ESPACES RÉSIDENTIELS

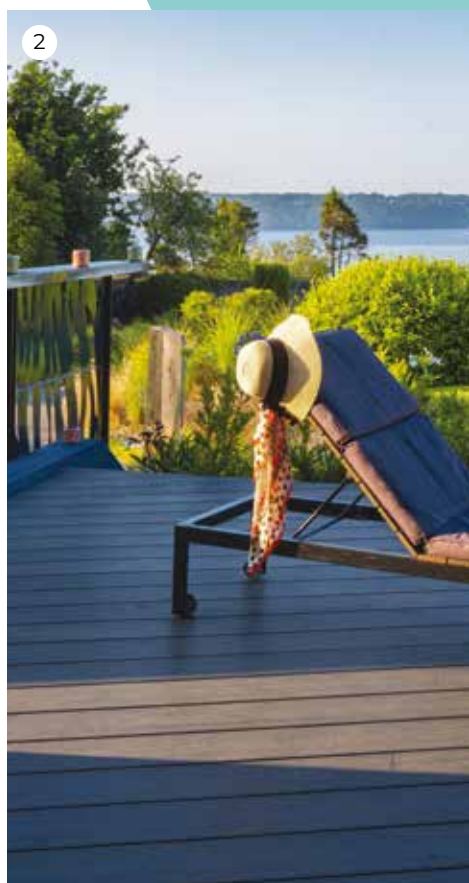

- 1 - *Lame de bardage Atmosphère brun clair, particulier (Maroc)*
2 - *Lame de terrasse Élegance gris anthracite lisse 180 mm, particulier (France)*
3 - *Lame de terrasse Émotion Équateur 138 mm, particulier (Espagne)*



> LES ESPACES DE RESTAURATION EXTÉRIEURE (CAFÉS, HÔTELS, RESTAURANTS)



- 1 - *Lame de terrasse Élegance gris Iroise structurée 138 mm, Brasserie des Demoiselles (Rochefort, France) - 2020*
- 2 - *Lame de terrasse Élegance brun Colorado rainurée, 138 mm, 3 500 m², Centre commercial Cap 3000 (Saint-Laurent-du-Var, France) - 2019*
- 3 - *Lame de terrasse Atmosphère brun Rio 138 mm, Hôtel Prince de Galles *****(Paris VIII) - 2019*



> LES ESPACES PISCINE ET DÉTENTE



Le composite
Silvadek® résiste à
tous les agents piscine.
Nous sommes fournisseur
d'un fabricant français
reconnu sur le marché
de la piscine hors-sol
en France et
à l'étranger.

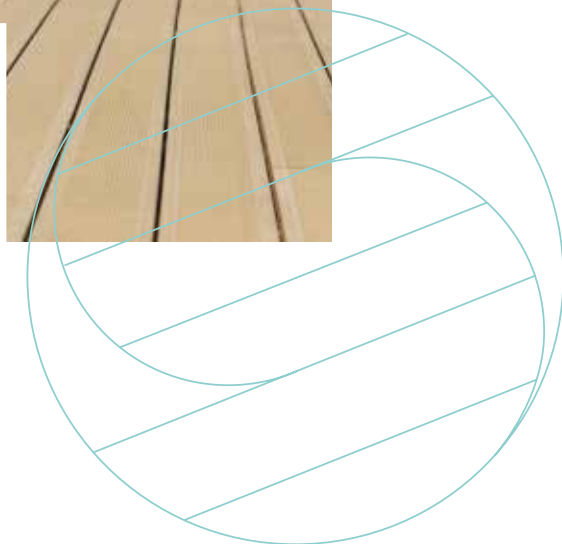
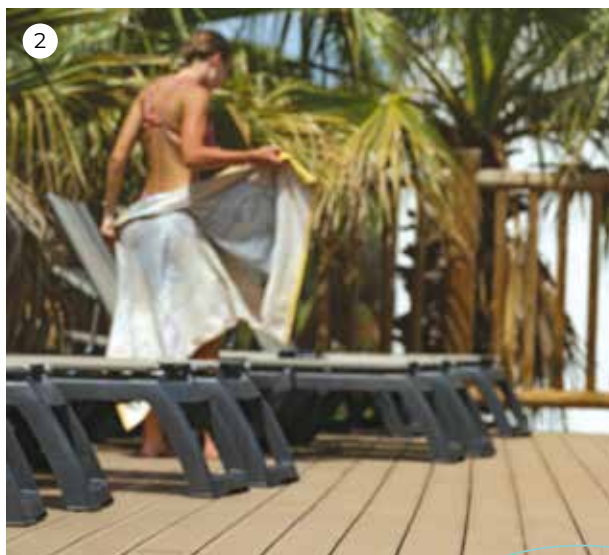

- 1 - Lame de terrasse *Élégance* gris anthracite structurée 180 mm, particulier (France)
- 2 - Lame de terrasse *Élégance* brun Colorado rainurée 138 mm, 1 300 m²,
Camping La Baume-La Palmeraie (Fréjus, France) - 2019
- 3 - Lames de terrasse *Élégance* brun exotique et gris Iroise rainurées,
décor émission Secret Story - 2007



> LES ÉTABLISSEMENTS RECEVANT DU PUBLIC

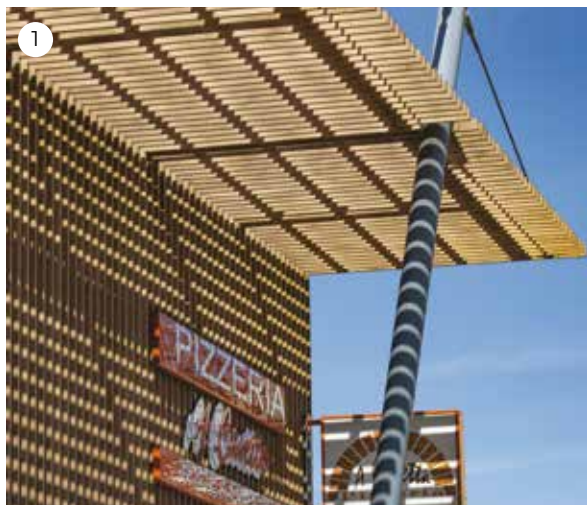

Le composite
Silvadec® résiste
aux conditions difficiles
de bord de mer.

Nous sommes fournisseur
du leader mondial de la
plaisance.



1 - Jupe Éléance brun Colorado, Centre commercial (La Roche-sur-Yon, France) - 2012

2 - Lame de terrasse Éléance brun Colorado rainurée, 138 mm, 3 500 m²,
Centre commercial Cap 3000 (Saint-Laurent-du-Var, France) - 2019

3 - Pièce de bateau usinée spécifiquement pour le leader mondial de la plaisance Jeanneau



> LES ESPACES EN ENTREPRISE

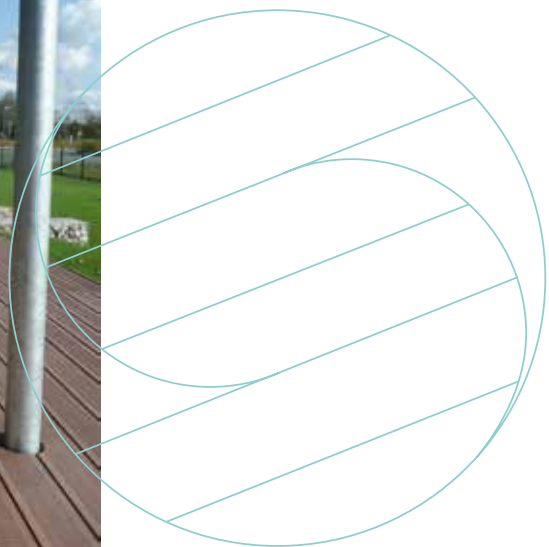

1 - *Lame de terrasse Élégance brun Colorado rainurée 138 mm, Cabinet d'avocats, 2 000 m² (Paris VIII) - 2018*

2 - *Lame de bardage Atmosphère gris foncé (France)*

3 - *Lame de terrasse Élégance brun exotique rainurée, Siège social du Groupe MTML*



> LES TERRASSES, BALCONS, LOGEMENTS COLLECTIFS



1 - Lame de terrasse *Élégance brun Colorado rainurée 138 mm*,
Cabinet d'avocats, 2 000 m² (Paris VIII) - 2018

2 - Lame de terrasse *Élégance brun exotique rainurée*, *Hôtel The Oberoi (Dubai) - 2013*

3 - Lame de bardage *Atmosphère gris clair*,
résidence des Berges de Saint-Louis (La Rochelle, France) - 2016

Nos terrasses

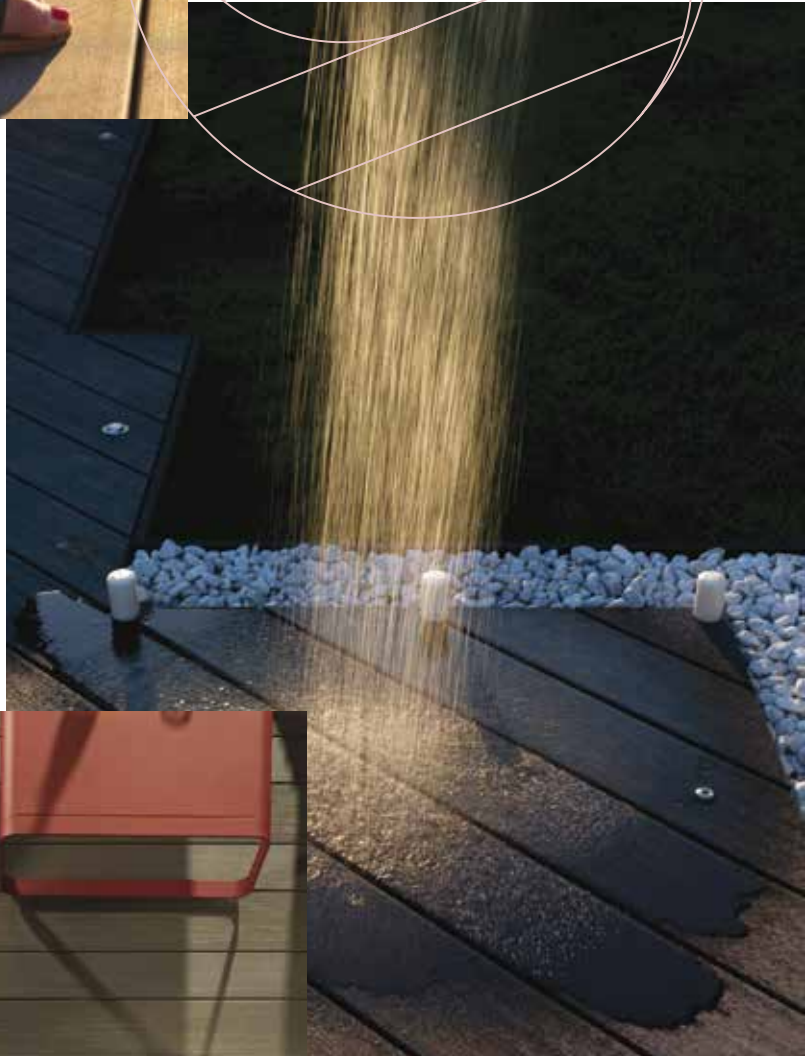



Lame de terrasse Éléance : optez pour la personnalisation

Grâce à son panel de couleurs et de finitions, ses deux largeurs et son éventail d'accessoires, personnaliser une terrasse avec nos lames de terrasse Éléance devient tout un art !

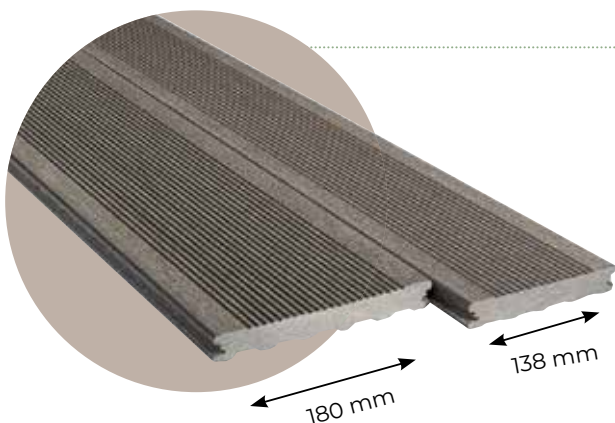

CARACTÉRISTIQUES TECHNIQUES

- 2 largeurs : 138 et 180 mm
- Dimensions en mm : 138 x 23 x 4 000 et 180 x 23 x 4 000
- Tolérances :
 - largeur et épaisseur : +/- 2 mm
 - longueur : +/-10 mm
 (longueurs de 1 à 6 m disponibles sur commande spéciale)

Caractéristiques / applications	Finition rainurée	Finition lisse	Finition structurée
• Se travaille comme un bois massif	●●	●●●	●●
• Résistance aux rayures	●●●	●	●●
• Possibilité de réparer l'aspect de surface (ponçage)	●●	●●●	●
• Résistance à la glisse Sens longitudinal de la lame (138 / 180 mm)*	R13 / R11	R11	R11
	R12	R13 / R11	R13
• Confortable pieds nus au soleil (t° de la lame au soleil) comparé à du bois exotique	●●	●●	●●
• Facilité d'entretien des taches domestiques	●●	●●	●●
• Adaptée à des zones extérieures soumises aux UV et à la pluie	●●●	●●●	●●●

● : moyen ●● : bon ●●● : très bon * Voir tableau page 10



Parfaitement naturel et temporaire, un phénomène de bronzage fera dorer les lames lors de leurs premières expositions aux UV. Au terme de quelques semaines en extérieur, sous l'action des UV et de la pluie, elles retrouveront leur couleur d'origine ! (voir p.68)



Coloris et finitions disponibles

	Brun Colorado	Brun exotique	Gris anthracite	Gris Iroise
Finition rainurée				
Finition lisse				
Finition structurée*				

* La finition structurée présente un aspect de surface qui s'estompe dans le temps, lui conférant un côté naturel et patiné.

LES +

Sans écharde
Ne grise pas
comme un bois massif
Ne nécessite aucun traitement
Imputrescible
Résiste aux UV
Résiste au gel
Garantie 25 ans**

** Champs de la garantie à télécharger sur www.silvadec.com

USAGES

- Terrasses et plages de piscine
- Lieux publics ou privés à usage piétonnier
- En extérieur (non adapté aux zones couvertes ou semi-abritées)





Lame de terrasse Émotion : misez sur son côté chaleureux

Notre lame Émotion se distingue par son procédé de fabrication qui consiste en **l'injection d'un mélange aléatoire** de plusieurs colorants dans la masse.

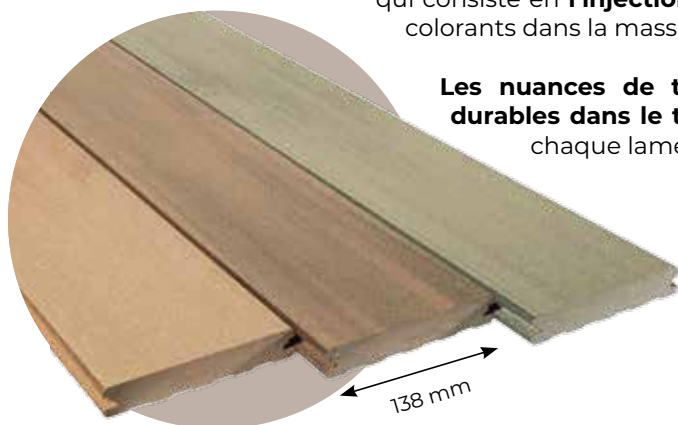

Les nuances de teintes de notre lame Émotion sont **durables dans le temps**. Cette finition authentique rend chaque lame unique.

Caractéristiques / applications	Finition lisse
· Se travaille comme un bois massif	● ● ●
· Résistance aux rayures	●
· Possibilité de réparer l'aspect de surface (ponçage)	● ● ●
· Résistance à la glisse	● ●
· Confortable pieds nus au soleil (t° de la lame au soleil) comparé à du bois exotique	● ●
· Facilité d'entretien des taches domestiques	● ●
· Adaptée à des zones extérieures soumises aux UV et à la pluie	● ● ●

● : moyen ● ● : bon ● ● ● : très bon

CARACTÉRISTIQUES TECHNIQUES

- Dimensions en mm : 138 x 23 x 4 000
- Tolérances :
largeur et épaisseur : +/- 2 mm
longueur : +/- 10 mm
(longueurs de 1 à 6 m disponibles sur commande spéciale)



Parfaitement naturel et temporaire, un phénomène de bronzage fera dorer les lames lors de leurs premières expositions aux UV. Au terme de quelques semaines en extérieur, sous l'action des UV et de la pluie, elles retrouveront leur couleur d'origine ! (voir p.68)



Coloris et finitions disponibles

Brun
Savane

Brun
Équateur

Gris
Taïga

Finition
lisse



LES +

Sans écharde
Ne grise pas
comme un bois massif
Ne nécessite aucun traitement
Imputrescible
Résiste aux UV
Résiste au gel
Garantie 25 ans*

* Champs de la garantie à télécharger sur www.silvadec.com

USAGES

- Terrasses et plages de piscine
- En extérieur (non adapté aux zones couvertes ou semi-abritées)





Lame de terrasse Atmosphère : adoptez l'innovation

Notre lame Atmosphère est issue d'un procédé unique de coextrusion qui consiste à envelopper la lame en composite d'une enveloppe protectrice de matériaux polymères. Cette caractéristique lui confère des qualités techniques exceptionnelles et un confort à l'utilisation.

Son toucher brut et sa finition de surface brossée offrent une esthétique naturelle et chaleureuse.

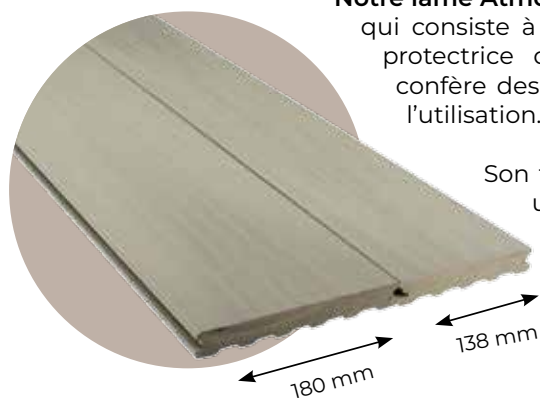

Caractéristiques / applications	Finition brossée
• Bronzage temporaire	NON
• Résistance aux rayures	● ●
• Résistance à la glisse	● ● ●
Sens longitudinal de la lame*	R12
Sens transversal de la lame*	R13
• Confortable pieds nus au soleil (t° de la lame au soleil) comparé à du bois exotique	●
• Facilité d'entretien des taches domestiques	● ● ●
• Adaptée à des zones extérieures soumises aux UV et à la pluie	● ● ●
• Adaptée à des zones abritées ou couvertes	● ● ●

CARACTÉRISTIQUES TECHNIQUES

- 2 largeurs : 138 et 180 mm
- Dimensions en mm :
138 x 23 x 4 000
et 180 x 23 x 4 000
- Tolérances :
 largeur et épaisseur : +/- 2 mm
 longueur : +/- 10 mm
(longueurs de 1 à 6 m disponibles sur commande spéciale)

● : moyen ● ● : bon ● ● ● : très bon * Voir tableau page 10



Choisissez **l'authenticité** avec une lame brune Sao Paulo ou Rio, la **luminosité** avec une lame Lima, ou bien le **design** avec une lame grise Cayenne, Ushuaïa ou Bélem !

Coloris et finitions disponibles

	Brun Lima	Brun Rio	Brun Sao Paulo	Gris Cayenne	Gris Ushuaïa	Gris Bélem
Finition brossée						

LES +

Sans écharde
Stabilité de la couleur,
sans traitement
Imputrescible
Résiste au gel
Garantie 25 ans*

* Champs de la garantie
à télécharger sur www.silvadecc.com

USAGES

- Résidentiel
- Établissements recevant du public
- Cuisines extérieures y compris dans des zones abritées ou semi-abritées



Les accessoires pour composer une terrasse Silvadec

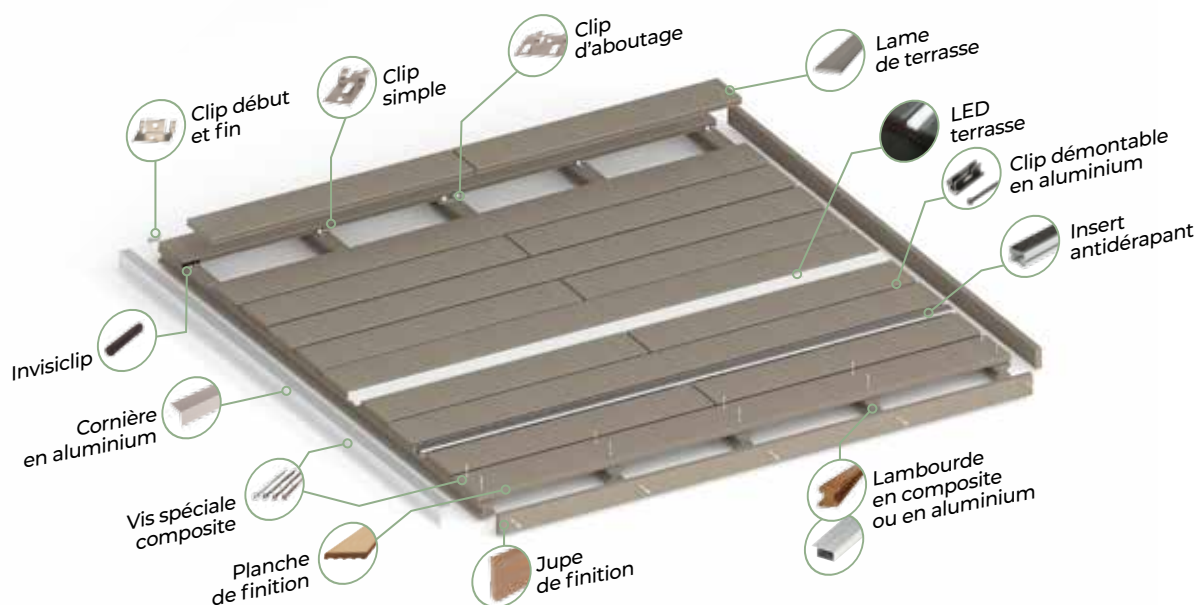

> LE MONTAGE

POSE SUR PLOTS

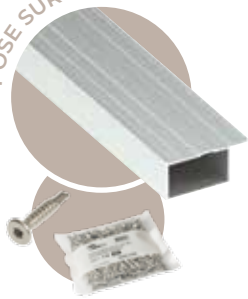

LAMBOURDE ALUMINIUM + VIS INOX AUTO-PERCEUSE

- Alternative à la lambourde en bois
- Solution structurelle qui permet une pose sur plots durable
- Conçue pour simplifier la pose de votre terrasse par la réalisation des aboutages directement sur une seule lambourde
- Permet la pose de plots à entraxe important: 90 cm pour une réalisation privée et 60 cm pour une réalisation à usage public
- Entraxe entre lambourdes : 40 cm max
- Dimensions :
 - Lambourde : 47 x 76 x 4 000 mm
 - Vis : Ø 3,5 x 19 mm
- Vis inox A2 à tête fraisée auto-perceuse
- Vis compatible avec le clip simple et le clip début et fin
- Sachet de 30 vis

POSE SUR DALLE BÉTON



LAMBOURDE COMPOSITE

- Convient uniquement pour une pose à plat sur dalle en béton
- Dimensions en mm :
 - 50 x 50 x 4 000 en gris anthracite
 - 50 x 50 x 4 000 et 50 x 50 x 3 000 en brun



CLIP SIMPLE ET VIS INOX

- Prévoir un clip par intersection lame / lambourde ; et pour les aboutages, doubler les clips et les lambourdes
- Dimensions des vis : $\varnothing 4 \times 35$ mm
- Sachet de 30 clips simples + vis inox ou carton de 360 clips simples + vis inox + embout Torx T15
- Carton de 360 clips simples sans vis disponible pour pose sur lambourde aluminium



Les vis fournies avec nos clips ne conviennent pas pour la lambourde aluminium (qui est livrée avec des vis inox auto-perceuses).



CLIP DÉMONTABLE ALUMINIUM

Peut être utilisé pour :

- Créer un accès à un élément situé en dessous de la terrasse pour un démontage ponctuel (étanchéité, bloc électrique, etc.)
- Rendre la terrasse partiellement démontable en insérant régulièrement une à deux rangées de clips démontables entre les lames, en lieu et place des clips simples
- Incompatible avec la lambourde aluminium
- Dimensions des vis : $\varnothing 3 \times 35$ mm
- Sachet de 10 clips avec vis

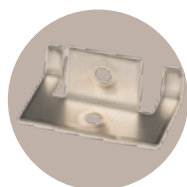

CLIP DE DÉBUT ET DE FIN INOX

- Permet de fixer les lames en périphérie de terrasse à chaque lambourde
- Dimensions des vis : $\varnothing 4 \times 35$ mm
- Sachet de 10 clips début et fin + vis inox

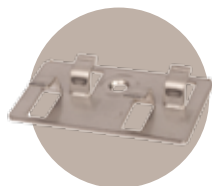

CLIP D'ABOUTAGE INOX

- Permet de réunir 4 coins de lame sur une seule et même lambourde et sur un seul clip. Le clip d'aboutage n'est pas compatible avec la lambourde en aluminium
- Dimensions des vis : $\varnothing 4 \times 35$ mm
- Sachet de 10 clips d'aboutage + vis inox.

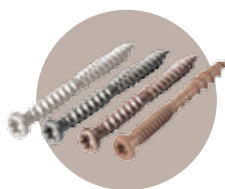

VIS SPÉCIALES COMPOSITE INOX

- Vis de couleurs assorties à notre gamme de lames de terrasse pour une finition soignée lors de la pose des profils. Ces vis permettent de remplacer les clips de début et fin et de fixer les lames en périphérie de la terrasse
- Ne convient pas aux lambourdes en aluminium
- Dimensions : $\varnothing 5 \times 50$ mm
- Boîte de 150 vis et boîte de 50 vis
- Couleurs :
 - Gris clair : pour les lames gris Iroise et Bélem
 - Gris foncé : pour les lames gris anthracite, Cayenne et Ushuaïa
 - Brun clair : pour les lames brun Colorado, Savane et Lima
 - Brun foncé : pour les lames brun exotique, Équateur, Rio et Sao Paulo

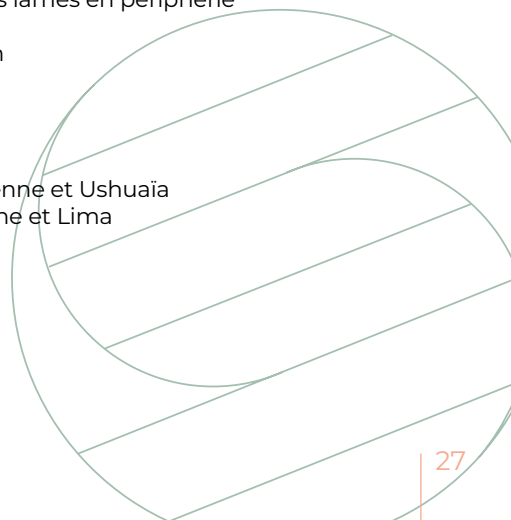

> LA FINITION

PLANCHE DE FINITION

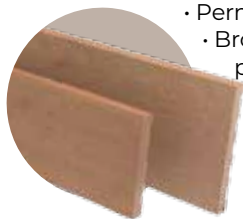

- Permet l'encadrement de la terrasse
- Brossée sur une face et un bord, face brossée à poser face visible
- Planche de 138 mm : deux chants droits, à fixer avec les vis spéciales composites
- Planche de 180 mm : un chant droit et un chant usiné pour le passage du clip, peut être fixée d'un côté par une vis et de l'autre par un clip
- Dimensions en mm : 138 x 23 x 4 000 et 180 x 23 x 4 000
- Couleurs disponibles en 138 mm et en 180 mm :
 - les 4 couleurs de la lame Éléance
 - les 6 couleurs de la lame Atmosphère



Planche de finition 138 mm



Planche de finition 180 mm

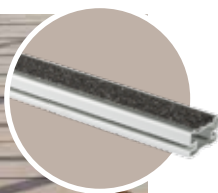

INSERT ANTIDÉRAPANT (ALU ET RÉSINE EPOXY)

- Se clipse comme une lame entre deux lames de terrasse
- Permet de répondre à toutes les exigences de résistance à la glisse (ex : sécurise une pente ou un passage pour personnes à mobilité réduite dans un espace public)
- Dimensions en mm : 45 x 23 x 2 000

Pose avec clip début et fin

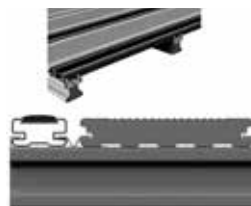

Pose avec clip simple

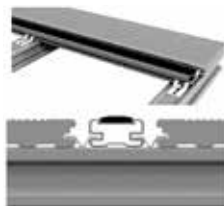

CORNIÈRE ALUMINIUM

- Accessoire de finition, sublime le contour de la terrasse
- Dimensions en mm : 37 x 74 x 2 000

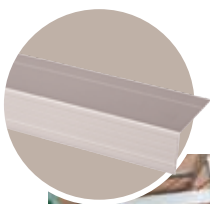

Les deux options de vissage sont possibles.

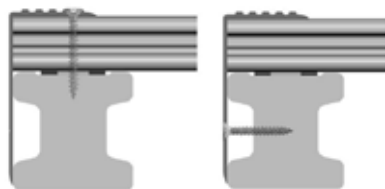

Vissage par le dessus

Vissage par le côté

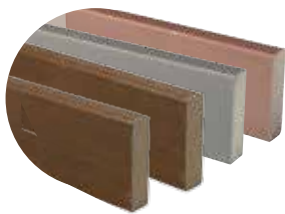

JUPE DE FINITION

- Vient habiller la terrasse
- Brossée sur une face et un bord, face brossée à poser face visible
- Dimensions en mm : 70 x 20 x 2 000
- Disponibles dans toutes les couleurs des lames Éléance, Émotion et Atmosphère



INVISICLIP

- Accessoire en caoutchouc noir très discret, permet de dissimuler le clip
- Dimensions en mm : 10 x 10 x 80.
- Sachet de 30 unités

> L'ÉCLAIRAGE / LE BALISAGE



LE LED TERRASSE

- Accessoire d'ambiance pour illuminer la terrasse, il peut être recoupé à la longueur souhaitée
- Doit être commandé avec l'alimentation LED qui permet de brancher jusqu'à 3 LEDS
- Complètement étanche selon la norme IP67 (pour l'alimentation) et IP68 (pour le ruban LED)
- Fixation possible avec le clip démontable (pour faciliter un éventuel changement de LED)
- Dimensions en mm : 50 x 23 x 2 000



BALISE DE SOL AUTONOME

- Balisage lumineux solaire, créateur d'ambiance, ne nécessite pas de branchement extérieur, s'allume automatiquement la nuit
- Accessoire en aluminium
- Étanchéité IP65
- Boîte de 4 balises
- Dimensions : H 35 mm
- Ø perçage : 35 mm
- Autonomie de 8 h



Retrouvez tous nos conseils et produits d'entretien en pages 68-69 du catalogue !

Terrasse : étapes clés de montage

 Temps de pose estimé une fois la structure réalisée :
4m²/heure à 2 personnes



Ce document est une version simplifiée du principe de pose terrasse qui est à respecter impérativement dans son intégralité. Le principe de pose terrasse (ref. PU7) est à télécharger sur www.silvadec.com

Stockage des lames

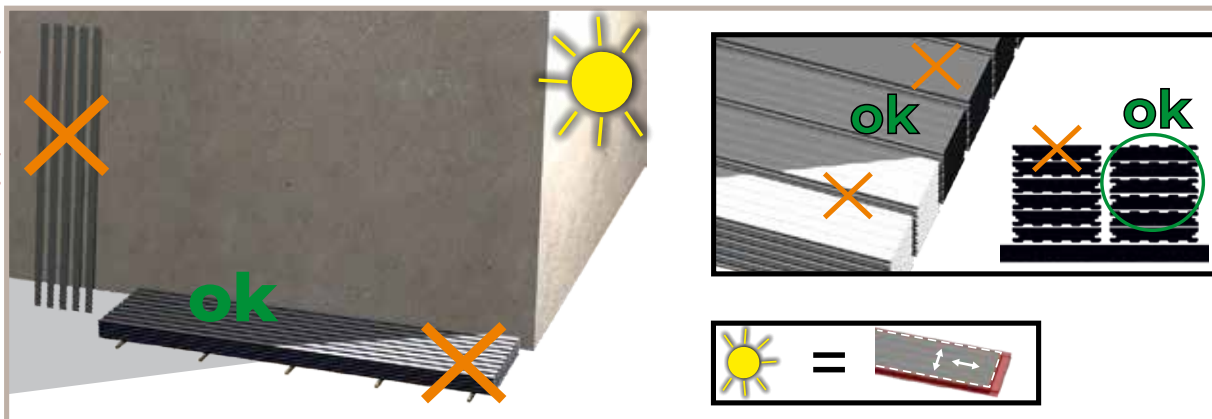

Pose sur dalle béton

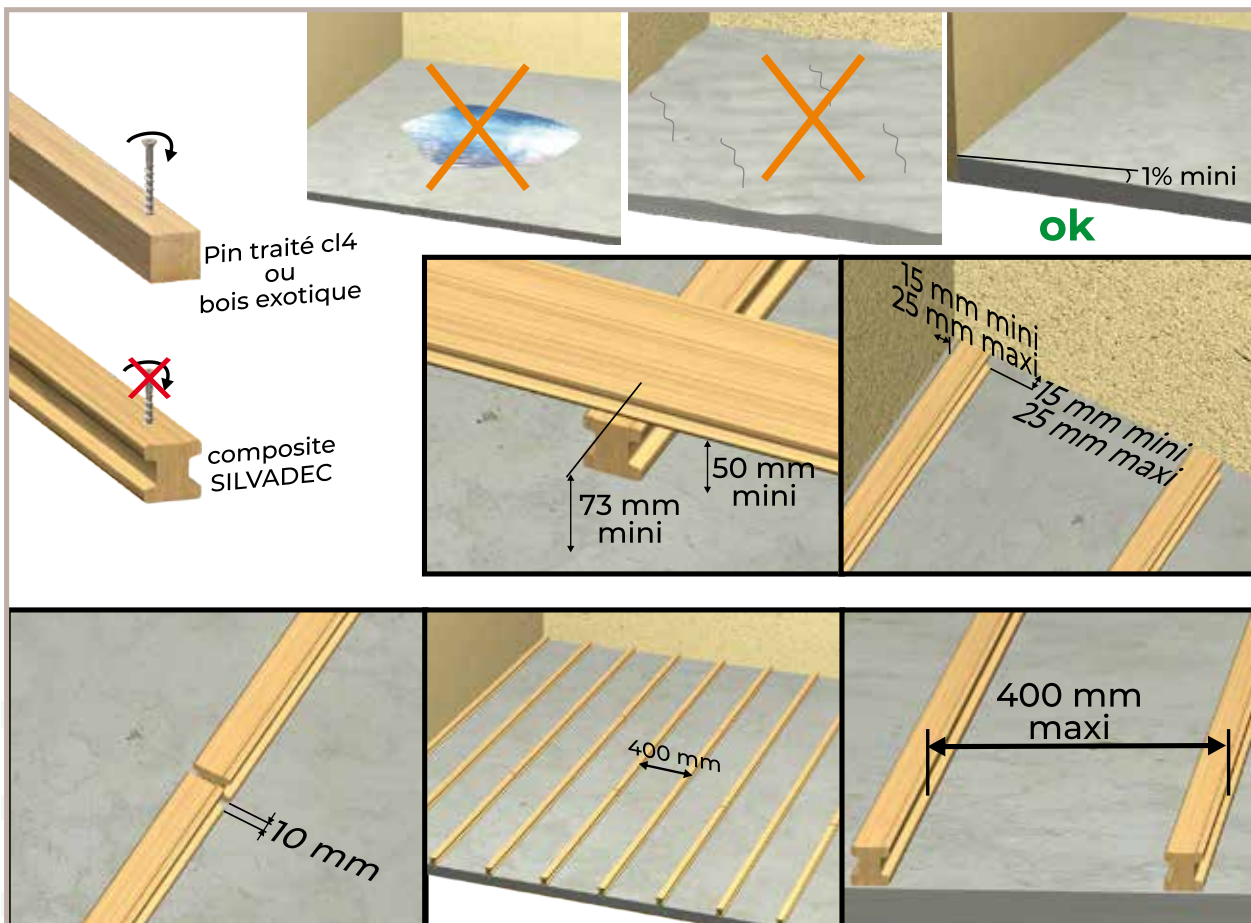

Pose sur plots

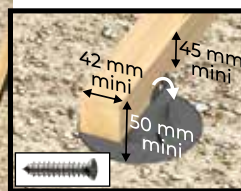
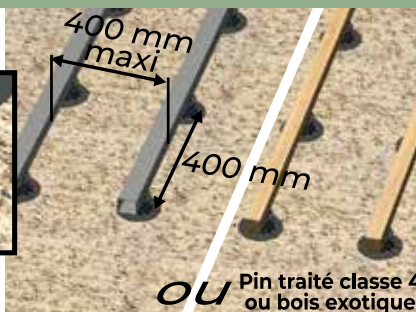
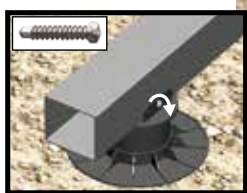

Pin traité classe 4
bois exotique

OU Pin traité classe 4
ou bois exotique

Pose des lames

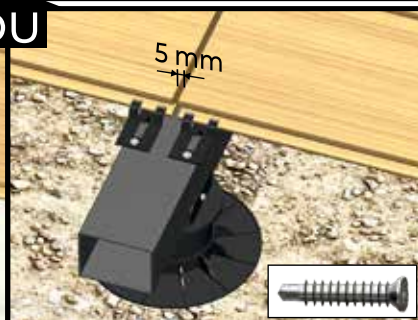
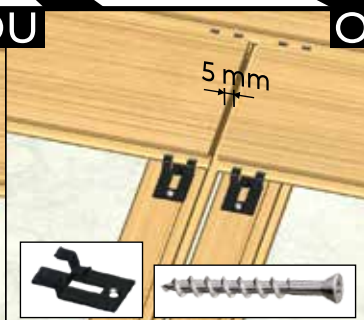
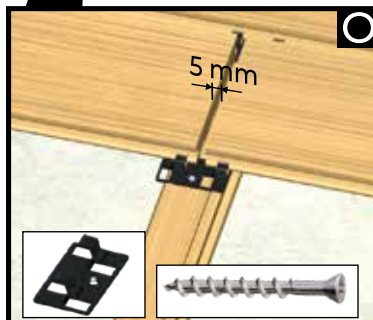
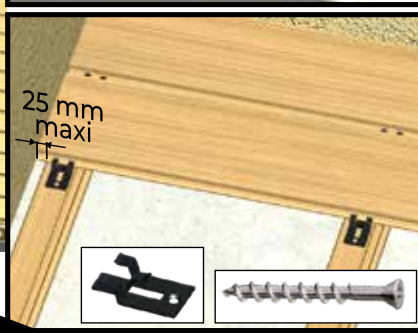
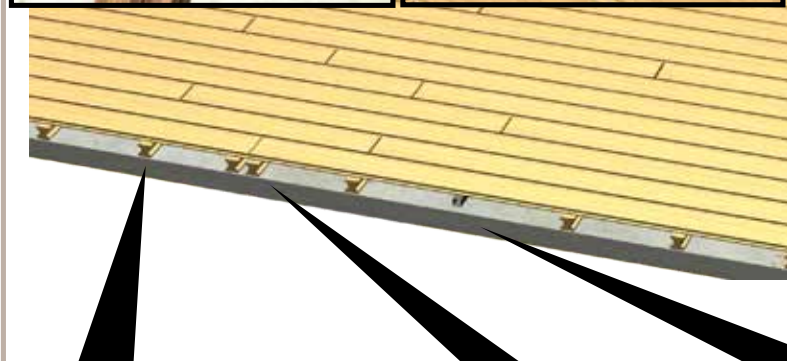
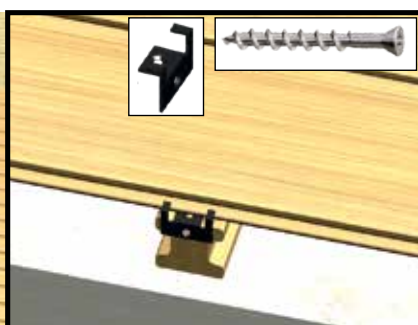
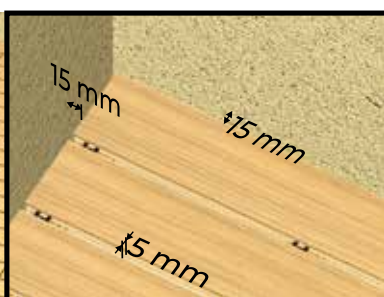
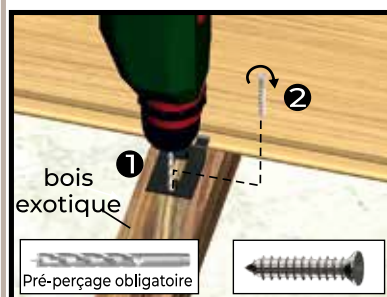

Finitions

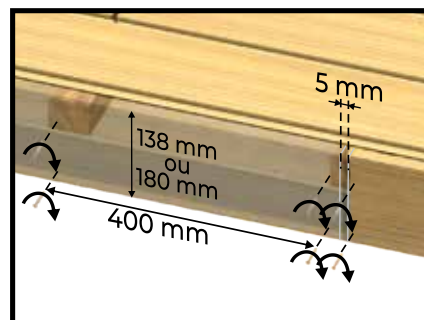
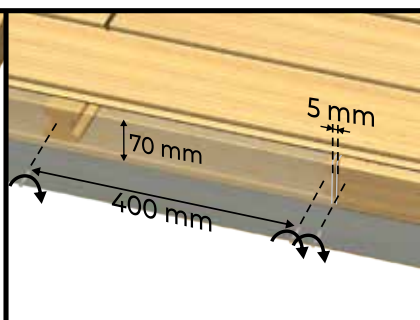
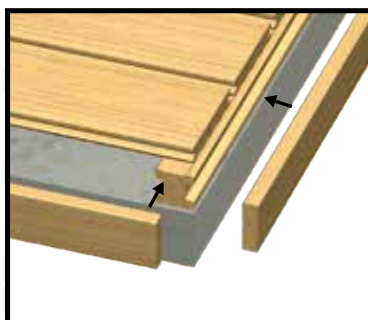

Désignation de l'article	Code de l'article	Gencode	Pds/u kg	Long. mm	Larg. mm	Haut. (ou ép.) mm
LAMES DE TERRASSE (longueur standard) - Minimum de commande de 10 lames						
Lame Éléance rainurée brun Colorado 23x138x4000mm	SILAM0501L4	3760102970126	14,00	4000	138	23
Lame Éléance rainurée brun exotique 23x138x4000mm	SILAM0503L4	3760102970218	14,00	4000	138	23
Lame Éléance rainurée gris anthracite 23x138x4000mm	SILAM0903L4	3760102970980	14,00	4000	138	23
Lame Éléance rainurée gris Iroise 23x138x4000mm	SILAM0502L4	3760102970201	14,00	4000	138	23
Lame Éléance rainurée brun Colorado 23x180x4000mm	SILAM1205L4	3760102974674	17,60	4000	180	23
Lame Éléance rainurée brun exotique 23x180x4000mm	SILAM1206L4	3760102974698	17,60	4000	180	23
Lame Éléance rainurée gris anthracite 23x180x4000mm	SILAM1208L4	3760102974735	17,60	4000	180	23
Lame Éléance rainurée gris Iroise 23x180x4000mm	SILAM1207L4	3760102974711	17,60	4000	180	23
Lame Éléance lisse brun Colorado 23x138x4000mm	SILAM0507L4	3760102970737	14,40	4000	138	23
Lame Éléance lisse brun exotique 23x138x4000mm	SILAM0509L4	3760102970751	14,40	4000	138	23
Lame Éléance lisse gris anthracite 23x138x4000mm	SILAM0904L4	3760102971055	14,40	4000	138	23
Lame Éléance lisse gris Iroise 23x138x4000mm	SILAM0508L4	3760102970744	14,40	4000	138	23
Lame Éléance lisse brun Colorado 23x180x4000mm	SILAM1201L4	3760102974599	18,40	4000	180	23
Lame Éléance lisse brun exotique 23x180x4000mm	SILAM1202L4	3760102974612	18,40	4000	180	23
Lame Éléance lisse gris anthracite 23x180x4000mm	SILAM1204L4	3760102974650	18,40	4000	180	23
Lame Éléance lisse gris Iroise 23x180x4000mm	SILAM1203L4	3760102974636	18,40	4000	180	23
Lame Éléance structurée brun Colorado 23x138x4000mm	SILAM1001L4	3760102972854	14,40	4000	138	23
Lame Éléance structurée brun exotique 23x138x4000mm	SILAM1002L4	3760102972113	14,40	4000	138	23
Lame Éléance structurée gris anthracite 23x138x4000mm	SILAM1004L4	3760102972137	14,40	4000	138	23
Lame Éléance structurée gris Iroise 23x138x4000mm	SILAM1003L4	3760102972120	14,40	4000	138	23
Lame Éléance structurée brun Colorado 23x180x4000mm	SILAM1313L4	3760102975442	18,40	4000	180	23
Lame Éléance structurée brun exotique 23x180x4000mm	SILAM1314L4	3760102975466	18,40	4000	180	23
Lame Éléance structurée gris anthracite 23x180x4000mm	SILAM1316L4	3760102975503	18,40	4000	180	23
Lame Éléance structurée gris Iroise 23x180x4000mm	SILAM1315L4	3760102975480	18,40	4000	180	23
Lame Émotion lisse brun Équateur 23x138x4000mm	SILAM0902L4	3760102971000	14,40	4000	138	23
Lame Émotion lisse brun Savane 23x138x4000mm	SILAM0901L4	3760102970997	14,40	4000	138	23
Lame Émotion lisse gris Taïga 23x138x4000mm	SILAM1906L4	3701347200401	14,40	4000	138	23
Lame Atmosphère brossée brun Lima 23x138x4000mm	SILAM1607L4	3760102978252	12,80	4000	138	23
Lame Atmosphère brossée brun Rio 23x138x4000mm	SILAM1812L4	3760102970799	12,80	4000	138	23
Lame Atmosphère brossée brun Sao Paulo 23x138x4000mm	SILAM1602L4	3760102977880	12,80	4000	138	23
Lame Atmosphère brossée gris Belem 23x138x4000mm	SILAM1601L4	3760102977866	12,80	4000	138	23
Lame Atmosphère brossée gris Cayenne 23x138x4000mm	SILAM1603L4	3760102977927	12,80	4000	138	23
Lame Atmosphère brossée gris Ushuaia 23x138x4000mm	SILAM1609L4	3760102978290	12,80	4000	138	23
Lame Atmosphère brossée brun Lima 23x180x4000mm	SILAM1808L4	3760102978276	17,00	4000	180	23
Lame Atmosphère brossée brun Rio 23x180x4000mm	SILAM1811L4	3760102970768	17,00	4000	180	23
Lame Atmosphère brossée brun Sao Paulo 23x180x4000mm	SILAM1809L4	3760102978214	17,00	4000	180	23
Lame Atmosphère brossée gris Belem 23x180x4000mm	SILAM1807L4	3760102978177	17,00	4000	180	23
Lame Atmosphère brossée gris Cayenne 23x180x4000mm	SILAM1810L4	3760102978238	17,00	4000	180	23
Lame Atmosphère brossée gris Ushuaia 23x180x4000mm	SILAM1610L4	3760102978313	17,00	4000	180	23

ACCESSOIRES TERRASSE - Minimum de commande : 1 pièce

Jupe Éléance brun Colorado 70x20x2000mm	SIJUP0301	3760102973141	3,40	2000	70	20
Jupe Éléance brun exotique 70x20x2000mm	SIJUP0401	3760102973158	3,40	2000	70	20
Jupe Éléance gris anthracite 70x20x2000mm	SIJUP0901	3760102973172	3,40	2000	70	20
Jupe Éléance gris Iroise 70x20x2000mm	SIJUP0302	3760102973165	3,40	2000	70	20
Jupe Émotion brun Équateur 70x20x2000mm	SIJUP1002	3760102972984	3,40	2000	70	20
Jupe Émotion brun Savane 70x20x2000mm	SIJUP1001	3760102972977	3,40	2000	70	20
Jupe Émotion gris Taïga 70x20x2000mm	SIJUP1901	3701347200425	3,40	2000	70	20
Jupe Atmosphère brossée brun Lima 70x20x2000mm	SIJUP1605	3760102978337	3,40	2000	70	20
Jupe Atmosphère brossée brun Rio 70x20x2000mm	SIJUP1801	3760102970805	3,40	2000	70	20

Désignation de l'article	Code de l'article	Gencode	Pds/u kg	Long. mm	Larg. mm	Haut. (ou ép.) mm
Jupe Atmosphère brossée brun Sao Paulo 70x20x2000mm	SIJUP1601	3760102977903	3,40	2000	70	20
Jupe Atmosphère brossée gris Belem 70x20x2000mm	SIJUP1604	3760102978320	3,40	2000	70	20
Jupe Atmosphère brossée gris Cayenne 70x20x2000mm	SIJUP1602	3760102977934	3,40	2000	70	20
Jupe Atmosphère brossée gris Ushuaia 70x20x2000mm	SIJUP1603	3760102978122	3,40	2000	70	20
Lambourde brune 50x50x3000mm	SILAMB0601	3760102970195	6,90	3000	50	50
Lambourde brune 50x50x4000mm	SILAMB1001	3760102973189	9,20	4000	50	50
Lambourde gris anthracite 50x50x4000mm	SILAMB1102	3760102973295	9,20	4000	50	50
Lambourde aluminium 47x76x4000mm + 30 vis inox auto-perceuse	SILAMB1901	3701347200333	4,90	4000	76	47
Planche finition Élégance lisse brun Colorado 23x138x4000mm	SIPLCH0906	3760102971932	14,00	4000	138	23
Planche finition Élégance lisse brun exotique 23x138x4000mm	SIPLCH0908	3760102973196	14,00	4000	138	23
Planche finition Élégance lisse gris anthracite 23x138x4000mm	SIPLCH0910	3760102973202	14,00	4000	138	23
Planche finition Élégance lisse gris Iroise 23x138x4000mm	SIPLCH0907	3760102971949	14,00	4000	138	23
Planche finition Élégance lisse brun Colorado 23x180x4000mm	SIPLCH1302	3760102975404	18,40	4000	180	23
Planche finition Élégance lisse brun exotique 23x180x4000mm	SIPLCH1301	3760102975398	18,40	4000	180	23
Planche finition Élégance lisse gris anthracite 23x180x4000mm	SIPLCH1304	3760102975428	18,40	4000	180	23
Planche finition Élégance lisse gris Iroise 23x180x4000mm	SIPLCH1303	3760102975411	18,40	4000	180	23
Planche finition Atmosphère brossée Brun Lima 23x138x4000mm	SIPLCH1602	3760102978757	13,20	4000	138	23
Planche finition Atmosphère brossée brun Rio 23x138x4000mm	SIPLCH1801	3760102970812	13,20	4000	138	23
Planche finition Atmosphère brossée gris Belem 23x138x4000mm	SIPLCH1603	3760102978764	13,20	4000	138	23
Planche finition Atmosphère brossée gris Cayen 23x138x4000mm	SIPLCH1604	3760102978771	13,20	4000	138	23
Planche finition Atmosphère brossée gris Ushua 23x138x4000mm	SIPLCH1605	3760102978788	13,20	4000	138	23
Planche finition Atmosphère brossée Sao Paulo 23x138x4000mm	SIPLCH1601	3760102978740	13,20	4000	138	23
Planche finition Atmosphère brossée brun Lima 23x180x4000mm	SIPLCH1806	3760102970867	17,20	4000	180	23
Planche finition Atmosphère brossée brun Rio 23x180x4000mm	SIPLCH1807	3760102970874	17,20	4000	180	23
Planche finition Atmosphère brossée gris Belem 23x180x4000mm	SIPLCH1803	3760102970836	17,20	4000	180	23
Planche finition Atmosphère brossée gris Cayen 23x180x4000mm	SIPLCH1804	3760102970843	17,20	4000	180	23
Planche finition Atmosphère brossée gris Ushua 23x180x4000mm	SIPLCH1802	3760102970829	17,20	4000	180	23
Planche finition Atmosphère brossée Sao Paulo 23x180x4000mm	SIPLCH1805	3760102970850	17,20	4000	180	23
Alimentation LED	SILED1501	3760102977606	0,55			
LED terrasse blanc 23x50x2000mm sans alimentation	SILEDT1501	3760102977613	3,50	2000	50	23
Boîte de 4 balises de sol autonomes D.34 mm	SILED1801	3760102972151	0,20			
Cornière alu anodisé naturel 37x74x2000mm	SICOALU1101	3760102972755	1,11	2000	74	37
Insert antidérapant aluminium	SIANTI1301	3760102975381	2,10	2000	45	24
Silvaction produit de nettoyage - dépôts verts et lichens 5L	SINET1801	3760102979068	5,30			
Silvanet produit de nettoyage - traces pollution, végétaux 1L	SINET1201	3760102974759	1,12			
Silwawash produit de nettoyage - taches alimentaires - 200 g	SINET1501	3760102977590	0,23			
Vis inox brun clair 5x50mm - Blister de 50	SIVIS1702	3760102978962	0,20	118	68	30
Vis inox brun foncé 5x50mm - Blister de 50	SIVIS1701	3760102978955	0,20	118	68	30
Vis inox gris foncé 5x50mm - Blister de 50	SIVIS1703	3760102978979	0,20	118	68	30
Vis inox gris clair 5x50mm - Blister de 50	SIVIS1704	3760102978986	0,20	118	68	30
Vis inox brun clair 5x50mm - Blister de 150	SIVIS1502	3760102977415	0,63	245	75	35
Vis inox brun foncé 5x50mm - Blister de 150	SIVIS1501	3760102977408	0,63	245	75	35
Vis inox gris foncé 5x50mm - Blister de 150	SIVIS1504	3760102977439	0,63	245	75	35
Vis inox gris clair 5x50mm - Blister de 150	SIVIS1503	3760102977422	0,63	245	75	35
Clips d'aboutage inox - Sachet de 10	SICLIP0502	3760102970157	0,30			
Clips début et fin inox - Sachet de 10	SICLIP0601	3760102970171	0,13			
Clips démontables aluminium noirs + vis inox - Sachet 10	SICLIP1601	3760102978139	0,08			
Clips simples - Carton de 360 sans vis	SICLIP1901	3701347200005	6,00			
Clips simples et vis inox - Carton de 360	SICLIP0801	3760102971710	6,60			
Clips simples et vis inox - Sachet de 30	SICLIP0501	3760102970058	0,54			
Invisiclip noir 10x10x80 Sachet de 30	SICLIP1902	3701347200494	0,10			

Faire un devis de terrasse



Connectez-vous sur www.silvadec.com !

Pour vous simplifier la vie, nous vous proposons un outil intuitif d'aide au calepinage en ligne, qui vous permettra d'estimer votre projet en quelques clics !

LES ÉTAPES CLÉS POUR ESTIMER L'ENSEMBLE DES ÉLÉMENTS NÉCESSAIRES POUR CONSTRUIRE UNE TERRASSE

ÉTAPE 1

CHOIX DES LAMBOURDES

Le choix des lambourdes dépend du type de support utilisé.

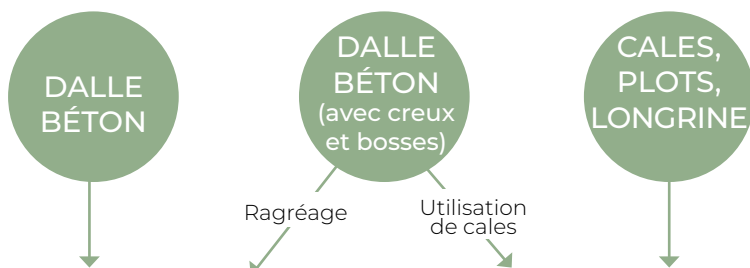

Lambourdes composites Silvadec® ou en bois massif

Vous pouvez choisir des lambourdes en composite Silvadec® uniquement pour une pose sur dalle béton. Les lambourdes sont simplement à poser sur le support. Il ne faut pas les fixer (pose flottante). Le niveau final de la terrasse sera de 7,3 cm au dessus de la dalle. Si la terrasse doit être davantage surélevée, utilisez des cales et des lambourdes en bois massif qui seront fixées au support.

Lambourdes aluminium Silvadec® ou en bois (classe IV ou bois exotique)

Les lambourdes en bois massif doivent impérativement être fixées au support.

ÉTAPE 2

CHOIX DES LAMES

Vous pouvez choisir la couleur et la finition des lames de terrasse parmi notre large gamme de lames composites Élégance, Émotion et Atmosphère.

ÉTAPE 3

CHOIX DE LA FINITION DE LA TERRASSE

Vous avez la possibilité de terminer la terrasse en masquant les lambourdes et les extrémités des lames avec des jupes, des planches de finition ou des cornières aluminium. Les jupes et les planches de finition, comme les lames de terrasse, sont brossées sur une face mais aussi sur un bord (la face brossée est à poser face visible). Pour les fixer, prévoir des vis spéciales composites.



**Pour 1 m²
de terrasse en lames
de 138 mm de large, comptez :**

- 7 mètres linéaires de lames
- 3 mètres linéaires de lambourdes
- 18 clips simples



**Pour 1 m²
de terrasse en lames
de 180 mm de large, comptez :**

- 5,4 mètres linéaires de lames
- 3 mètres linéaires de lambourdes
- 14 clips simples

Nos clôtures





Lame écran **Élégance** : adoptez l'authenticité

Notre lame écran **Élégance** habille les espaces extérieurs avec charme pour un jardin **naturel et moderne**. Sa forme alvéolaire la rend légère et facile à manier.

La lame écran **Élégance** est compatible avec l'ensemble des décors et accessoires de la gamme en aluminium thermolaqué certifié Qualicoat®.

Composez ainsi un claustra **Élégance** original et fonctionnel, qui s'adapte à tous les projets : choix de la hauteur, largeur, type de fixation...

Nos clôtures s'adaptent à tous types de sols et résistent à des vents forts. Notre claustra est garanti jusqu'à 100 km/h de vent. Il peut être posé jusqu'à 1,80 m de hauteur.

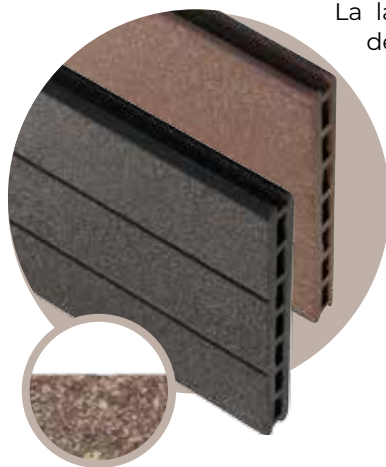

LES +

Imputrescible
Ne grise pas
comme un bois massif
Ne nécessite aucun traitement,
seul un nettoyage
est nécessaire
Garantie 25 ans*

CARACTÉRISTIQUES TECHNIQUES

- Dimensions en mm : 21 x 150 x 1 783
Tolérances :
largeur et épaisseur : +/- 2 mm
longueur : +/- 5 mm
- Dimension utile empilée en mm :
21 x 146 x 1 783

* Champs de la garantie à télécharger sur www.silvadec.com



Parfaitement naturel et temporaire, un phénomène de bronzage fera dorer les lames lors de leurs premières expositions aux UV. Au terme de quelques semaines en extérieur, sous l'action des UV et de la pluie, elles retrouveront leur couleur d'origine ! (voir p.68)



Le **claustra Élégnance** subit un phénomène de bronzage temporaire et **demande un nettoyage régulier.**

Coloris et finitions disponibles

	Brun Exotique	Gris anthracite
1 face finition rainurée		
1 face finition lisse		

USAGES

Attention :
cette lame ne convient pas pour un usage sur muret. Pour une pose sur muret, choisissez la lame de claustra Atmosphère





Lame écran Atmosphère : dites oui à l'innovation technique !

Notre lame écran Atmosphère est caractérisée par une enveloppe de protection en matériaux polymères qui lui confère des qualités exceptionnelles d'utilisation et de confort.

Sa résistance aux UV et aux taches est décuplée. Sa couleur reste intense et elle se nettoie d'un coup d'éponge ! Personnalisez la clôture Atmosphère grâce à la gamme de décors et d'accessoires en aluminium thermolaqué certifié Qualicoat®.

La lame Atmosphère est une lame alvéolaire adaptée à un usage de clôture verticale.

Nos clôtures s'adaptent à tous types de sols et résistent à des vents forts. Notre claustra est garanti jusqu'à 100 km/h de vent. Il peut être posé jusqu'à 1,80 m de hauteur.

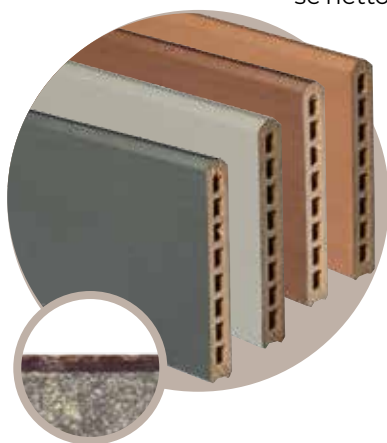

LES +

Une couleur permanente
qui résiste aux variations
de teintes
Pas de bronzage temporaire
Résistante aux taches
Entretien facile
Garantie 25 ans*

CARACTÉRISTIQUES TECHNIQUES

- Dimensions en mm : 21 x 150 x 1 783
Tolérances :
largeur et épaisseur : +/- 2 mm
longueur : +/- 5 mm
- Dimension utile empilée en mm :
21 x 146 x 1 783

* Champs de la garantie à télécharger sur www.silvadec.com



Coloris disponibles

Brun
clair

Brun
foncé

Gris
anthracite

Gris
clair



1 face finition lisse, 1 face finition structurée

USAGES

Convient à
une pose
sur muret





Lame écran aluminium : optez pour une clôture contemporaine et modulable

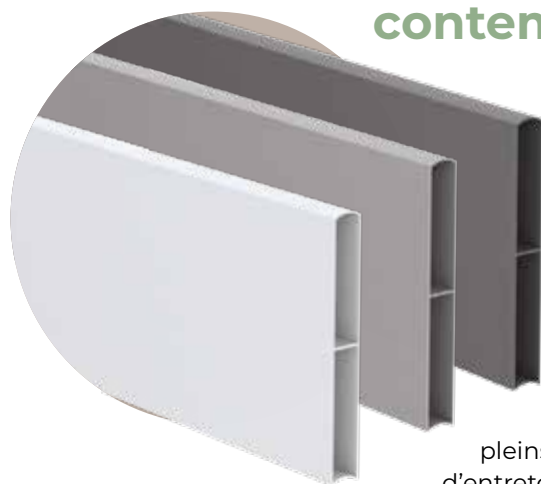

Notre lame écran en aluminium thermolaqué certifié Qualicoat® garantie 10 ans est structurelle et durable. Elle offre de nombreuses possibilités de configuration pour jouer la carte de la créativité ! Cette modularité permet de s'adapter à la réglementation des lotissements qui peuvent demander des clôtures ajourées. Nos panneaux en aluminium peuvent être intégrés au sein d'une clôture en composite Silvadec®.

Les panneaux peuvent être posés pleins ou ajourés, grâce à l'utilisation d'entretoises. D'une hauteur de 15 mm, vous pouvez cumuler librement l'empilement des entretoises, et ainsi créer une clôture sur-mesure.



CARACTÉRISTIQUES TECHNIQUES

- Dimensions en mm : 21 x 148 x 1 797
Dimension utile empilée en mm : 21 x 146 x 1 797
- Entretoises fournies séparément
- Hauteur possible : jusqu'à 1,80 m

LES +

Compatible avec tous les accessoires et décors Silvadec®
Montage « en plein » ou ajouré
Facile d'entretien
Recyclable
Garantie 10 ans*

Coloris et finitions disponibles

Gris anthracite (RAL 7016 mat) Gris métal (RAL 7042 mat) Blanc (RAL 9016 mat)

Finition sablée



NOUVEAU



NOUVEAU



* Champs de la garantie à télécharger sur www.silvadec.com

Composez votre claustra

La lame écran aluminium et les entretoises de 15 mm en option permettent de réaliser plusieurs types de panneau jusqu'à 1,80 m de hauteur.



*Exemple de présentation :
3 entretoises en aluminium
thermolaqué 15mm*

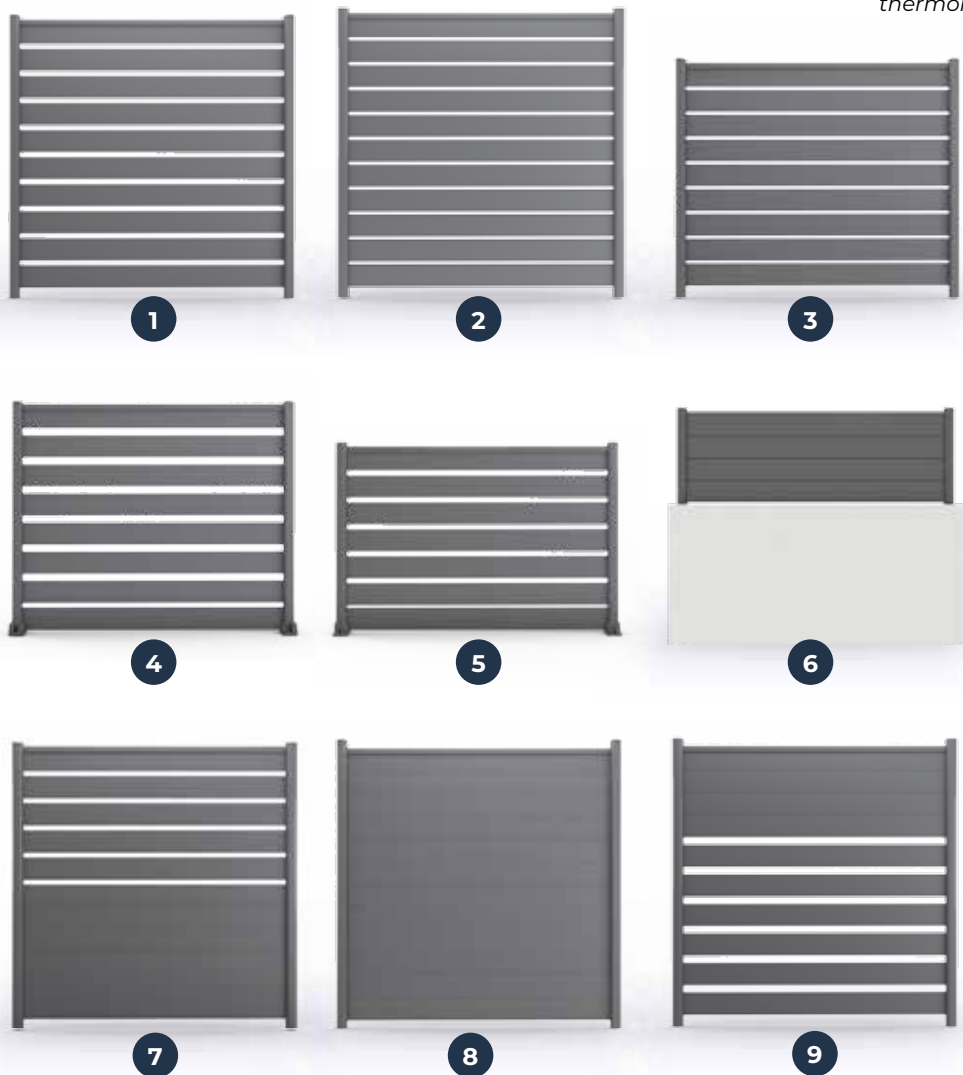

	Hauteur (m)	Fixation	Jour (mm)	Nbre de lames aluminium	Nbre d'entretoises
1	1,80	Scellé	30	10	40
2	1,80	Scellé	15	11	20
3	1,50	Scellé	15	9	20
4	1,50	Platine	45	8	40
5	1,20	Platine	30	7	22
6	0,60	Scellé	0	4	0
7	1,80	Scellé	30	11	22
8	1,80	Scellé	0	12	0
9	1,80	Scellé	45	10	38



Nouveauté 2021 :
tous les décors sont également disponibles en blanc.

Nos décors de claustras : ouvrir le champ des possibles

Avec les décors Silvadec® découvrez de vraies solutions d'aménagement paysager **sur-mesure**, pour un claustra moderne et un jardin personnalisé !

S'insérant à n'importe quelle hauteur de la clôture, nos décors en aluminium s'intercalent facilement entre deux lames de claustra en composite. Un décor en aluminium correspond à la hauteur de 2 lames en composite.

> L'AMBIANCE VÉGÉTALE



LE DÉCOR VÉGÉTAL EN ALUMINIUM

Les herbes fines et effilées de ce décor légèrement ajouré apportent une touche de fraîcheur, d'intimité et de bien-être au cœur des jardins.

• Dimensions en mm : 321x1 783

Coloris et finitions disponibles

Gris anthracite
(RAL 7016 mat)

Gris métal
(RAL 7042 mat)

Blanc
(RAL 9016 mat)

Finition
sablée

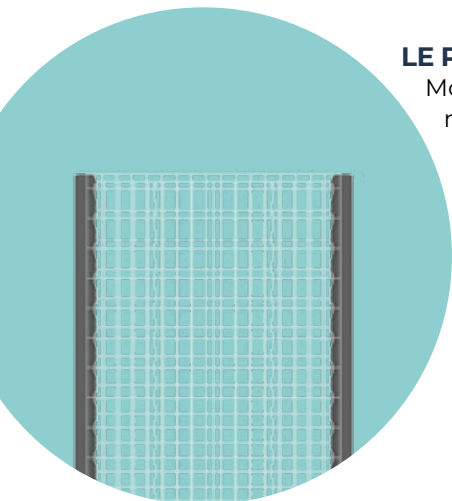
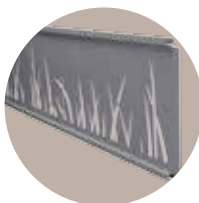

LE PANNEAU BOTANIQUE

Modulaire, convivial et personnalisable, notre treillis en acier galvanisé offre de multiples possibilités pour **végétaliser un claustra** ! Panneau décoratif unique, il s'intègre parfaitement dans l'environnement du jardin, sur les poteaux Sivadec®.

• Dimensions en mm : 800 x 1 800

- Fourni seul, sans les végétaux. Faites votre choix de végétaux en fonction de l'exposition, de la couleur, de la densité, de la floraison et des conditions climatiques ! Nous conseillons des plantes grimpantes persistantes ou caduques, à vrille ou volubiles (Asarine, Clématite, Jasmin d'hiver, Chèvrefeuille, Rosier grimpant...).



> L'AMBIANCE MINÉRALE

LE DÉCOR MINÉRAL EN ALUMINIUM

Notre décor ajouré laisse passer la lumière, tandis que ses formes arrondies apportent de l'harmonie à l'espace de vie extérieur.

• Dimensions en mm : 321x1 783

Coloris et finitions disponibles

Gris anthracite
(RAL 7016 mat)

Gris métal
(RAL 7042 mat)

Blanc
(RAL 9016 mat)

Finition
sablée

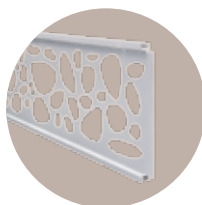
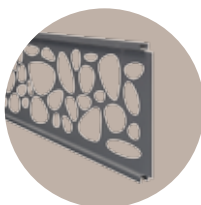

LE PANNEAU GABION MINÉRAL

Résolument moderne, notre décor Gabion s'intègre harmonieusement au claustra. Il peut être complété de gravillons de la couleur de son choix.

- Grille en acier galvanisé double paroi avec 4 renforts entre les deux parois, sur toute la hauteur du panneau
- Insertion du panneau entre deux poteaux Silvadec®, avec ajout de la lisse haute et des connecteurs pour le montage
 - Fourni seul, sans le remplissage
 - Lisse haute et connecteurs vendus séparément
 - 125 à 150 kg de gravillons nécessaires pour un panneau complet. Granulométrie préconisée : 15 x 25 mm
 - Dimensions en mm : 800 x 1 800 mm
 - Fil Ø 4 mm (vertical) et Ø 2 mm (horizontal)
 - Maille : 12 x 100 mm



> LE STYLE CONTEMPORAIN

LE DÉCOR URBAIN EN ALUMINIUM

S'associant avec élégance à nos lames en composite, ce décor offre un style moderne et épuré qui convient à tout type d'extérieur.

· Dimensions en mm : 321x1 783



Lame écran Atmosphère brun foncé, décor et accessoires gris anthracite

Coloris et finitions disponibles

Gris anthracite
(RAL 7016 mat)

Gris métal
(RAL 7042 mat)

Blanc
(RAL 9016 mat)

Finition
sablée

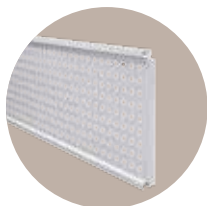
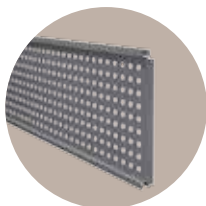

Lame écran Atmosphère brun clair
Décor en verre et accessoires gris anthracite

Finitions disponibles

Dépoli

Transparent

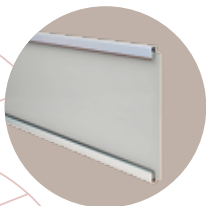

LE DÉCOR EN VERRE

- **En verre dépoli** : légèrement opaque, ce décor tendance laisse passer la lumière et sert de brise-vue pour garantir une totale intimité.
- **En verre transparent** : entièrement transparent, ce décor fait office de brise-vent et apporte une touche lumineuse et épurée au claustra.

- Dimensions en mm : 432 x 1 783
- Rails d'encadrement en aluminium brut



Le décor verre remplace 3 lames de claustra empilées. Insertion à n'importe quelle hauteur du claustra, et encadrement par deux lisses.

Les accessoires pour composer un claustra

Silvadec propose une large palette d'accessoires pour claustras. Les accessoires en aluminium sablé sont thermolaqués et certifiés Qualicoat®.

LE +

Aluminium finition sablée : une meilleure résistance aux impacts et aux rayures

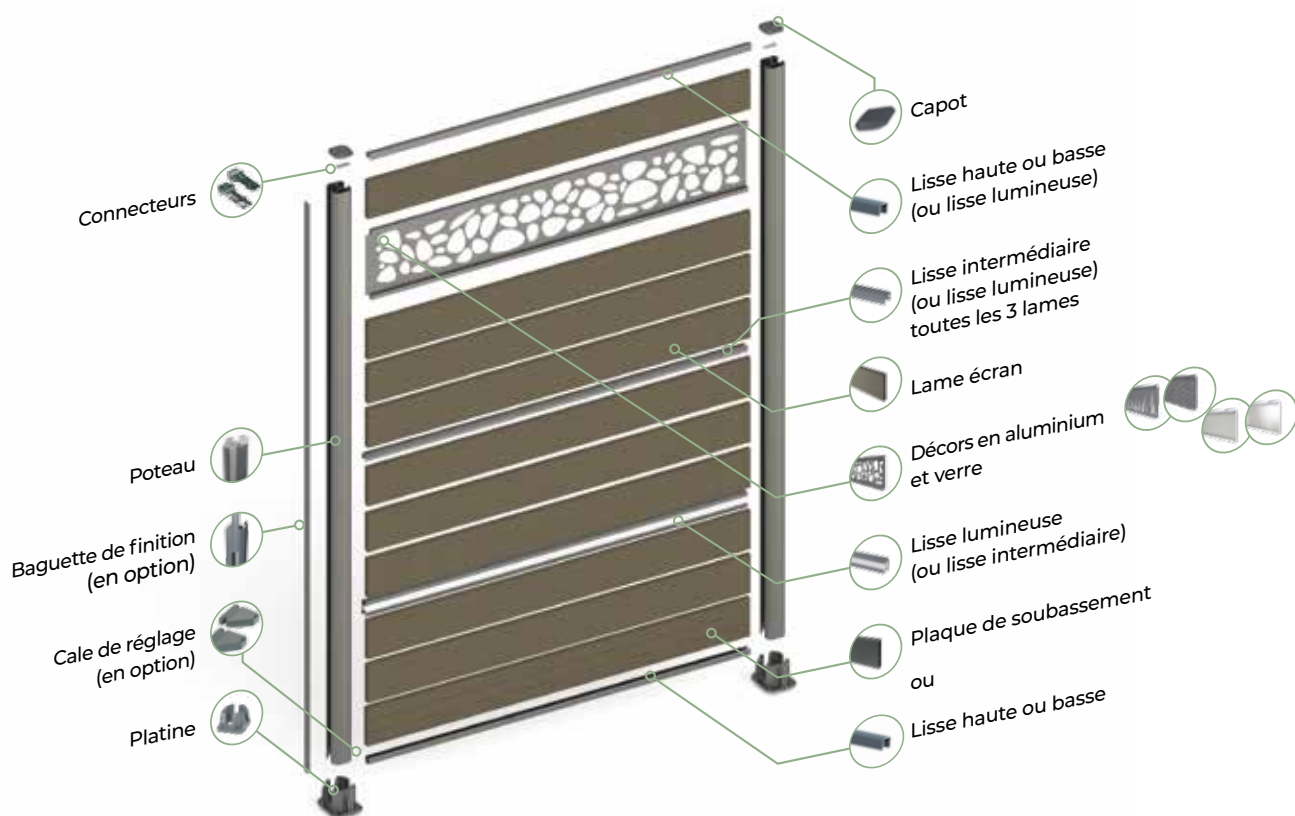

Coloris et finitions disponibles

Gris anthracite
(RAL 7016 mat)

Gris métal
(RAL 7042 mat)

Blanc
(RAL 9016 mat)

Finition sablée



NOUVEAU



La clôture résiste à des vitesses de vent de 100 km/h. Elle peut être posée jusqu'à 1,80 m de hauteur.

> LES ACCESSOIRES ALUMINIUM

La gamme d'accessoires en aluminium thermolaqué certifié Qualicoat® finition mate sablée, au design innovant et unique, offre une multitude de possibilités pour personnaliser un claustra.



POTEAU GRAND VENT 3 EN 1

- Se positionne en début, milieu et fin de clôture
- Peut se recouper jusqu'à 1 845 mm pour la pose sur platine
- La languette amovible le transforme en poteau d'angle ou permet d'accueillir un LED poteau claustra
- Dimensions en mm : 70 x 64 x 1 260 et 70 x 64 x 2 315

Existe en gris anthracite sablé, en longueur 2 800 mm pour sol meuble (scellement de 1 m) - nous consulter.

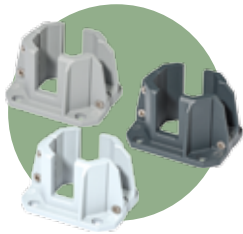

PLATINE DOUBLE COQUE

- Platine dédiée au poteau grand vent 3 en 1, pour un meilleur maintien du poteau
- Dimensions en mm : 108 x 133 x 83
- Pour une hauteur max. de 1 845 mm

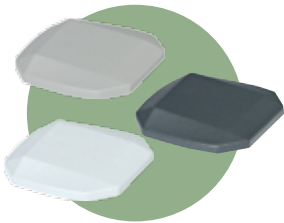

CAPOT

- Dimensions en mm : 65 x 70

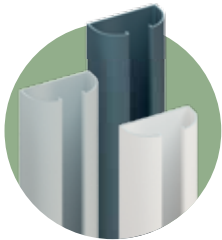

DEMI-POTEAU DE DÉPART MURAL

- Ce poteau en demi-lune permet de démarrer la clôture contre un mur, en assurant une finition élégante.
- Dimensions du poteau de départ en mm : 70 x 35 x 1 845

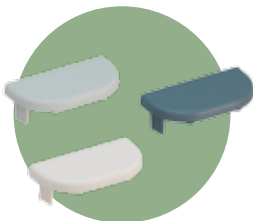

DEMI-CAPOT DE DÉPART MURAL

- Dimensions en mm : 70 x 35

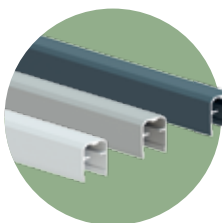

LISSE HAUTE OU BASSE

- Chaque panneau doit comporter deux lisses placées horizontalement : une en haut et une en bas du claustra
- Dimensions en mm : 26 x 30 x 1 736

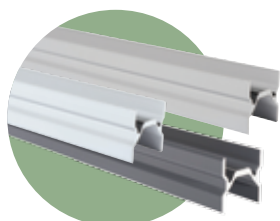

LISSE INTERMÉDIAIRE

- Il faut insérer au minimum une lisse intermédiaire toutes les trois lames.
- Dimensions en mm : 23,3 x 24 x 1 736

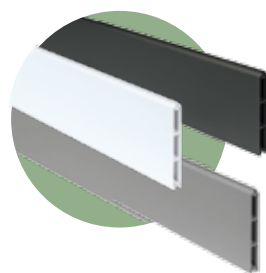

PLAQUE DE SOUBASSEMENT

- Esthétique, légère et facile à poser, elle simplifie toute pose sur terrain pentu et crée immédiatement une surface plane pour monter le claustra. Remplace une lisse basse et permet d'éviter tout contact de la première lame avec le sol.
- Assortie aux poteaux
- Ultra légère par rapport à son équivalent en béton
- Dimensions en mm : 21 x 153 x 1 798



Compatible avec la lame écran en aluminium à condition d'intercaler une lisse intermédiaire

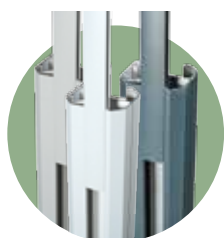

BAGUETTE DE FINITION

- Permet une finition esthétique de la clôture
- Dimensions en mm : 27 x 9,5 x 1 815

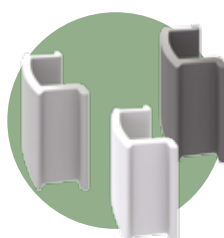

ENTRETOISES

- Pour ajourer les lames de clôture en aluminium, non compatibles avec les lames en composite Silvadec®
- Dimensions en mm : 15
- Sachet de 22 entretoises

Coloris et finitions disponibles

Gris anthracite
(RAL 7016 mat)

Gris métal
(RAL 7042 mat)

Blanc
(RAL 9016 mat)

Finition
sablée





LA CALE DE RÉGLAGE

- En zamac
- Permet de réhausser les lames et d'ajuster leur niveau sur un sol non droit
- Dimensions en mm : 30x45x15



Insérer la cale de réglage dans la gorge du poteau, puis la glisser le long du poteau jusqu'à la hauteur souhaitée, en appuyant sur la surface plane intérieure au poteau. La cale de réglage sera bloquée avec le poids des lames.

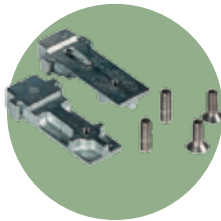

CONNECTEURS LISSE HAUTE ET LISSE LUMINEUSE

- Permet de respecter la verticalité et l'entraxe du poteau
- Simplifie la pose
- Les vis sans tête servent à fixer la lisse haute et les vis à tête fraisée fixent la lisse lumineuse.

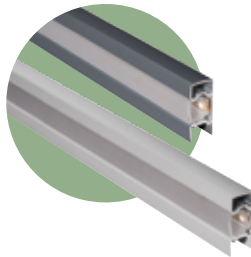
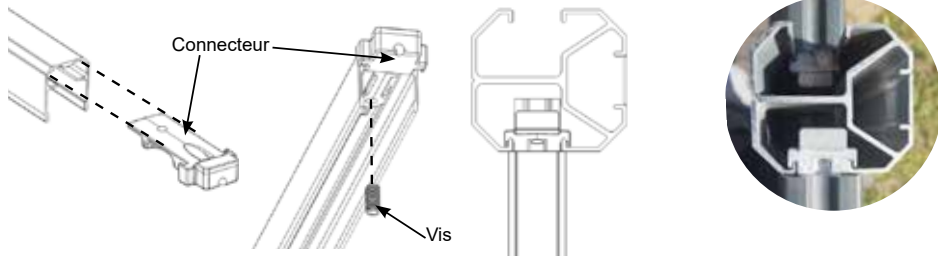

LISSE LUMINEUSE

- Vient s'insérer entre les lames de claustra. Elle se substitue à une lisse basse, intermédiaire ou haute, pour apporter une finition originale aux claustras Silvadec®.
- S'adapte à toute configuration de clôture par sa longueur ajustable
- Se pose très facilement et est complètement étanche, selon la norme IP67 (pour l'alimentation) et IP68 (pour le ruban LED)
- À commander avec une alimentation LED qui permet de brancher jusqu'à 3 LEDs
- Dimensions en mm : 27 x 58 x 1 736
- Disponible uniquement en gris anthracite et gris clair



LED POTEAU CLAUSTRA

- S'insère simplement à la place de la baguette de finition
- Apporte un éclairage chaleureux au claustra et est complètement étanche, selon la norme IP67 (pour l'alimentation) et IP68 (pour le ruban LED)
- À commander avec une alimentation LED qui permet de brancher jusqu'à 3 LEDS
- Dimensions en mm : 24 x 24 x 1 835

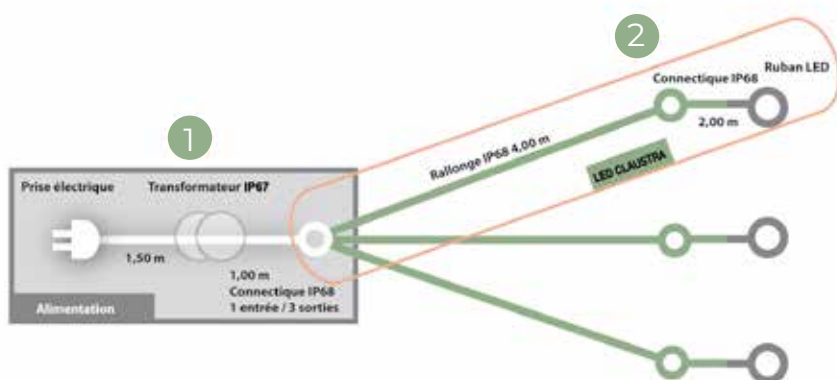

Le LED claustra Silvadec est composé de deux articles

- 1 Une alimentation générale qui comprend une prise principale, un transformateur électrique IP67 et une multiprise permettant de brancher jusqu'à 3 LEDS.
- 2 Un LED claustra (LED poteau ou lisse lumineuse) comprenant : un rallonge de 4 mètres; un ruban LED IP68 et un bandeau diffuseur qui peuvent être coupés à la longueur souhaitée.





La gamme portillon : une ouverture de clôture sécurisée et harmonieuse



Silvadec parfait sa gamme de clôture en proposant un portillon permettant une installation au sein d'une clôture Silvadec® ou entre deux piliers maçonnés.

Le portillon à vantail plein poussant droit en aluminium se compose de deux parties vendues séparément :

- le portillon (vantail, gâche, poignée et gonds),
- le poteau pour portillon, vendu à l'unité.

CARACTÉRISTIQUES TECHNIQUES

- Dimensions du vantail en mm :
1 000 (l) x 1 682 (H) x 40 (ep)
- Dimensions des poteaux en mm :
100 x 100 x 2 315
- Largeur entre poteaux : 1 040 mm
- Passage utile : 92 cm
(norme d'accessibilité des Personnes
à Mobilité Réduite : > à 83 cm)

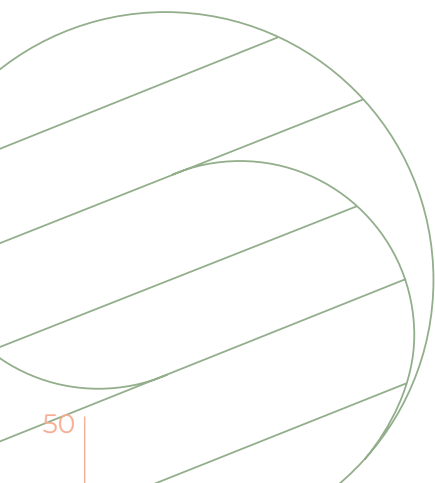

Coloris et finitions disponibles

Gris anthracite
(RAL 7016 mat)

Finition
sablée



LES +

Compatible avec la gamme
de clôtures et d'accessoires
en aluminium

Respecte la norme
d'accessibilité des Personnes
à Mobilité Réduite
Facile d'entretien

USAGES

- Pose directe
entre deux piliers
maçonnés
- Pose sur poteaux
pour ouvrir
une clôture



Clôture : étapes clés de montage



Temps de pose estimé pour l'installation d'une clôture :

- Sur platines :
5,4 mètres linéaires/heure à 2 personnes
- Poteaux scellés dans le béton :
3,6 mètres linéaires/heure à 2 personnes



Ce document vous donne un aperçu du principe de pose clôture qui est à respecter impérativement dans son intégralité. Le principe de pose (ref. PU11 pour le composite et réf. PU36 pour l'aluminium) est à télécharger sur www.silvadec.com

Stockage des lames



Pose des poteaux

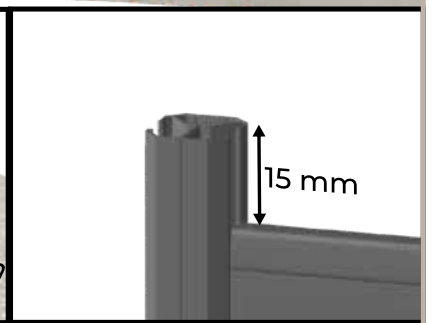
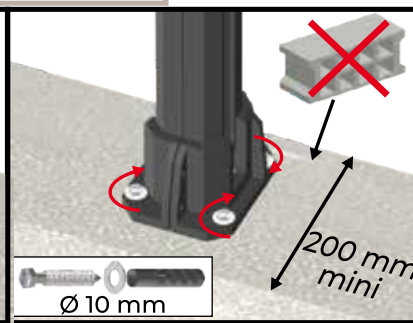
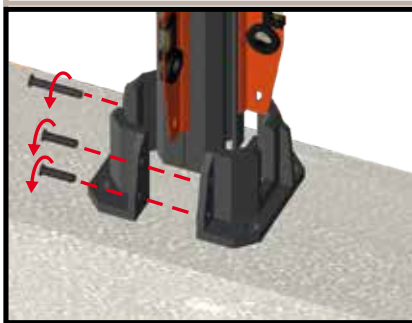
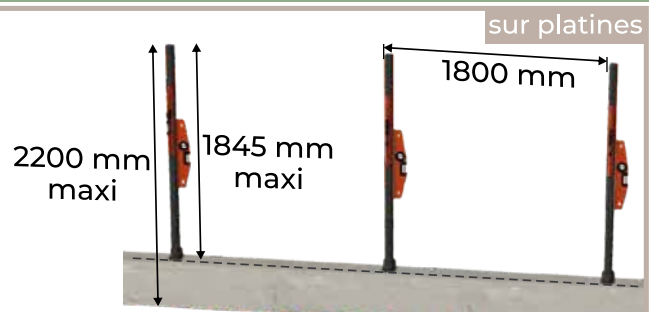
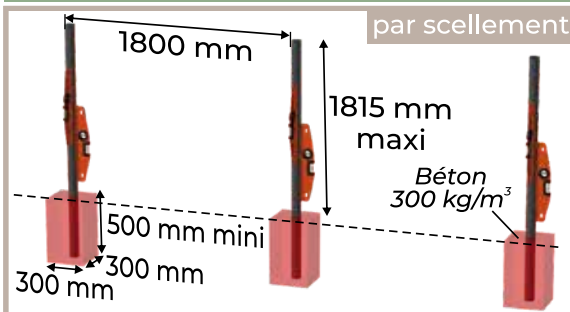

Les angles

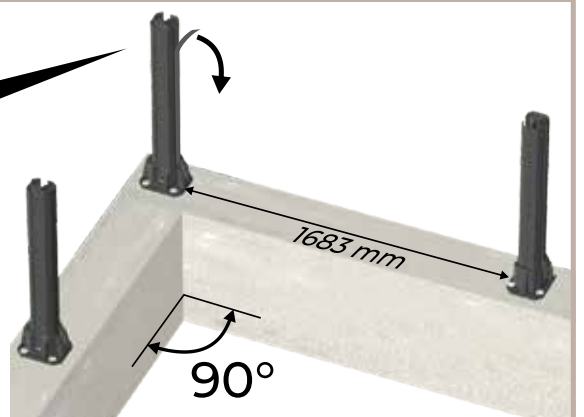
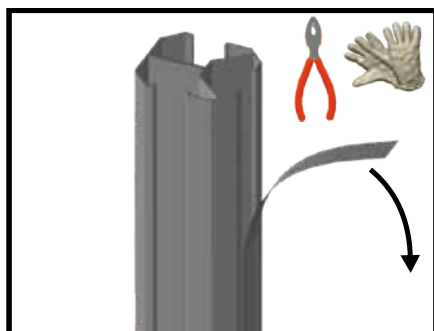

Pose des lames

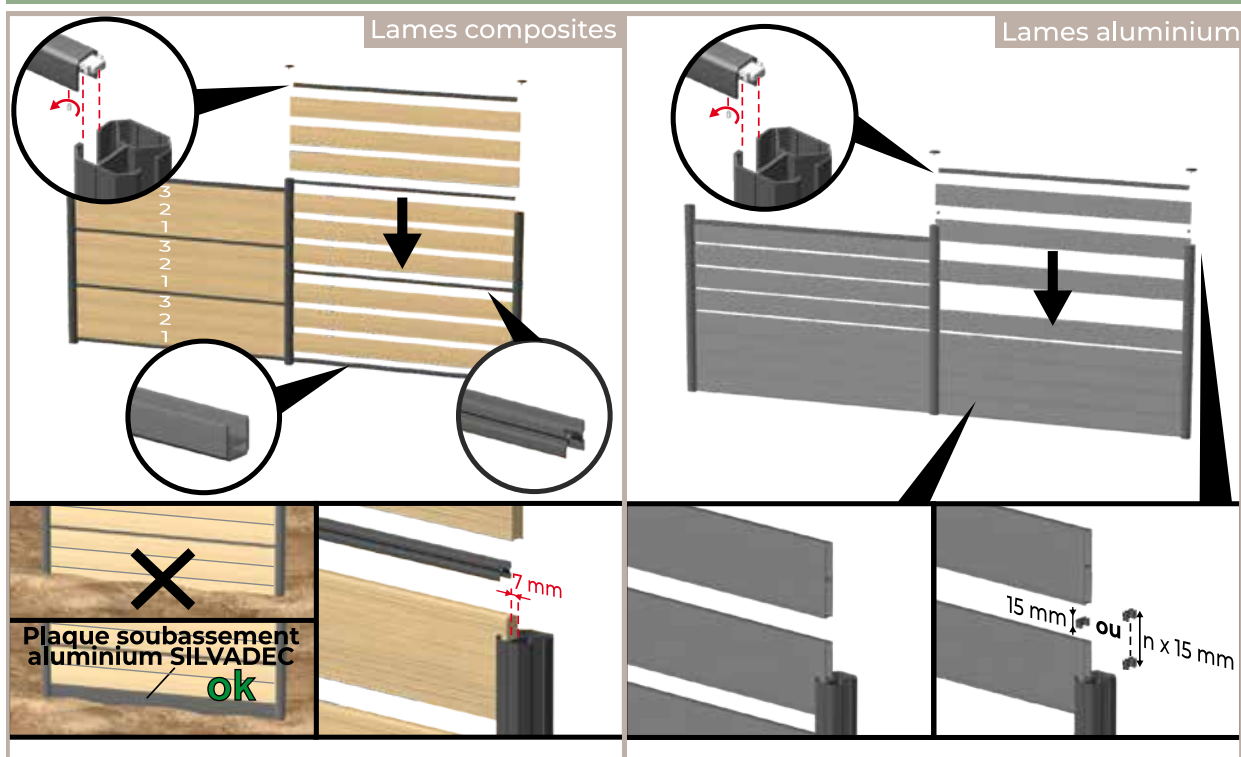

Finitions

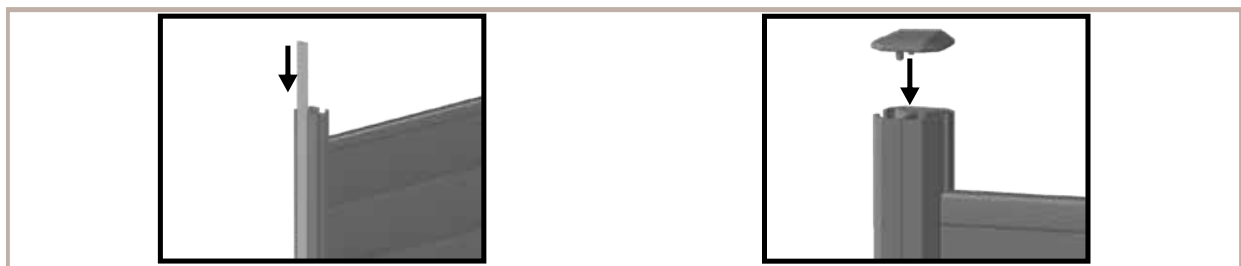

Options

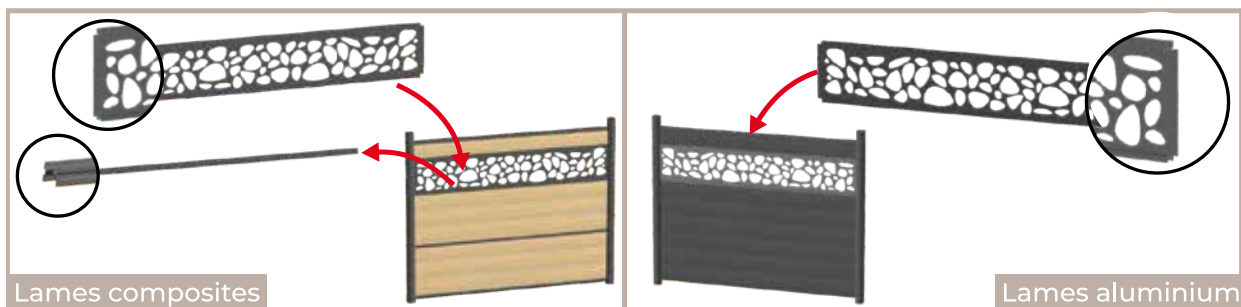
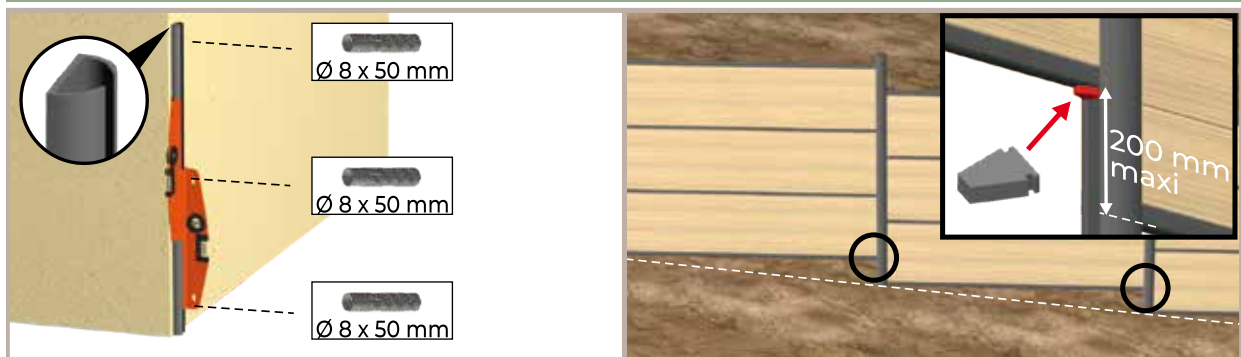

Désignation de l'article	Code de l'article	Gencode	Pds/u kg	Long. mm	Larg. mm	Haut. (ou ép.) mm
LAMES DE CLAUSTRA minimum de commande : 1 pièce						
Lame écran Élégance brun exotique 21x150x1783mm	SICLOT0902	3760102971017	4,46	1783	150	21
Lame écran Élégance gris anthracite 21x150x1783mm	SICLOT0906	3760102971390	4,46	1783	150	21
Lame écran Atmosphère brun clair 21x150x1783mm	SICLOT1401	3760102976494	4,28	1783	150	21
Lame écran Atmosphère brun foncé 21x150x1783mm	SICLOT1402	3760102976500	4,28	1783	150	21
Lame écran Atmosphère gris anthracite 21x150x1783mm	SICLOT1404	3760102976470	4,28	1783	150	21
Lame écran Atmosphère gris clair 21x150x1783mm	SICLOT1403	3760102976487	4,28	1783	150	21
Lame écran aluminium gris anthracite sablé 21x148x1797mm	SICLOTALU1801	3760102972038	2,40	1797	148	21
Lame écran aluminium gris clair sablé 21x148x1797mm	SICLOTALU2001	3701347200500	2,40	1797	148	21
Lame écran aluminium blanc sablé 21x148x1797mm	SICLOTALU2002	3701347200814	2,40	1797	148	21

DECORS DE CLAUSTRA minimum de commande : 1 pièce						
Décor végétal gris anthracite sablé 321x1783 mm	SIDCOR1608	3760102978412	3,50	1783	321	24
Décor végétal gris clair sablé 321x1783 mm	SIDCOR1606	3760102978399	3,50	1783	321	24
Décor végétal blanc sablé 321x1783 mm	SIDCOR2002	3701347200784	3,50	1783	321	24
Panneau botanique 800x1800mm	SIDCOR1616	3760102978498	4,00	1800	800	75
Décor minéral gris anthracite sablé 321x1783 mm	SIDCOR1604	3760102978375	2,50	1783	321	24
Décor minéral gris clair sablé 321x1783 mm	SIDCOR1602	3760102978351	2,50	1783	321	24
Décor minéral blanc sablé 321x1783 mm	SIDCOR2001	3701347200791	2,50	1783	321	24
Panneau gabion 800x1800mm	SIDCOR1801	3760102972014	13,20	1800	800	40
Décor urbain gris anthracite sablé 321x1783 mm	SIDCOR1612	3760102978450	3,50	1783	321	24
Décor urbain gris clair sablé 321x1783 mm	SIDCOR1610	3760102978436	3,50	1783	321	24
Décor urbain blanc sablé 321x1783 mm	SIDCOR2003	3701347200777	3,50	1783	321	24
Décor verre dépoli 432x1783 mm	SIDCOR1613	3760102978467	13,00	1783	432	21
Décor verre transparent 432x1783 mm	SIDCOR1614	3760102978474	13,00	1783	432	21

ACCESSOIRES DE CLAUSTRA aluminium SABLÉ minimum de commande : 1 pièce						
Poteau grand vent 3 en 1 gris anthracite sablé 1260mm	SIPOT1405	3760102976722	2,35	1260	70	64
Poteau grand vent 3 en 1 gris anthracite sablé 2315mm	SIPOT1406	3760102976739	4,32	2315	70	64
Poteau grand vent 3 en 1 gris métal sablé 1260mm	SIPOT1403	3760102976708	2,35	1260	70	64
Poteau grand vent 3 en 1 gris métal sablé 2315mm	SIPOT1404	3760102976715	4,32	2315	70	64
Poteau grand vent 3 en 1 blanc sablé 1260mm	SIPOT2001	3701347200715	2,35	1260	70	64
Poteau grand vent 3 en 1 blanc sablé 2315mm	SIPOT2002	3701347200708	4,32	2315	70	64
Platine double coque aluminium gris anthracite sablé	SIPLAT1402	3760102976791	0,71	133	107	83
Platine double coque aluminium gris métal sablé	SIPLAT1401	3760102976784	0,71	133	107	83
Platine double coque aluminium blanc sablé	SIPLAT2001	3701347200722	0,71	133	107	83
Capot gris anthracite sablé	SICHAP1402	3760102976814	0,07	74	70	18
Capot gris métal sablé	SICHAP1401	3760102976807	0,07	74	70	18
Capot blanc sablé	SICHAP2001	3701347200845	0,07	74	70	18
Demi-poteau mural gris anthracite sablé 1845mm	SIPOT1801	3760102972021	1,60	1845	70	35
Demi-poteau mural gris métal sablé 1845mm	SIPOT1802	3760102972052	1,60	1845	70	35
Demi-poteau mural blanc sablé 1845mm	SIPOT2004	3701347200685	1,60	1845	70	35
Demi-capot pour poteau mural gris anthracite sablé	SICHAP1801	3760102972212	0,05	72	32	21
Demi-capot pour poteau mural gris métal sablé	SICHAP1802	3760102972489	0,05	72	32	21
Demi-capot pour poteau mural blanc sablé	SICHAP2002	3701347200838	0,05	72	32	21
Lisse haute ou basse gris anthracite sablé 26x30x1736mm	SILISHB1901	3701347200340	0,60	1736	30	26
Lisse haute ou basse gris métal sablé 26x30x1736mm	SILISHB1902	3701347200357	0,60	1736	30	26
Lisse haute ou basse blanc sablé 26x30x1736mm	SILISHB2001	3701347200746	0,60	1736	30	26

Désignation de l'article	Code de l'article	Gencode	Pds/u kg	Long. mm	Larg. mm	Haut. (ou ép.) mm
Lisse intermédiaire gris anthracite sablé 1736mm	SILISINT1402	3760102976777	0,47	1736	23	24
Lisse intermédiaire gris métal sablé 1736mm	SILISINT1401	3760102976760	0,47	1736	23	24
Lisse intermédiaire blanc sablé 1736mm	SILISINT2001	3701347200739	0,47	1736	23	24
Plaque de soubassement gris anthracite sablé 1797mm	SICLOT1422	3760102976869	3,03	1797	153	21
Plaque de soubassement gris métal sablé 1797mm	SICLOT1421	3760102976845	3,03	1797	153	21
Plaque de soubassement blanc sablé 1797mm	SICLOTSB2001	3701347200807	3,03	1797	153	21
Baguette de finition gris anthracite sablé 27x9,5x1845mm	SIPOT1408	3760102976838	0,39	1845	27	10
Baguette de finition gris métal sablé 27x9,5x1845mm	SIPOT1407	3760102976821	0,39	1845	27	10
Baguette de finition blanc sablé 27x9,5x1845mm	SIPOT2003	3701347200692	0,39	1845	27	10
Entretoises gris anthracite sablé 15mm pour lame écran alu Sachet de 22	SIENT1801	3760102972168	0,08			
Entretoises gris métal sablé 15mm pour lame écran alu Sachet de 22	SIENT2002	3701347200753	0,08			
Entretoises blanc sablé 15mm pour lame écran alu Sachet de 22	SIENT2001	3701347200760	0,08			
Cales de réglage gris anthracite - Blister de 2	SICALE1701	3760102978900	0,12			
Kit connecteurs pour lisse haute - Blister de 2	SILISCO1301	3760102975510	0,25			
Lisse lumineuse gris anthracite sablé 1736 sans alimentation	SILISLUM1505	3760102977675	1,70	1736	23	60
Lisse lumineuse gris métal sablé 1736 sans alimentation	SILISLUM1504	3760102977668	1,70	1736	23	60
Led poteau claustra sans alimentation	SILEDCl501	3760102977620	3,00			

PORTILLON aluminium SABLÉ minimum de commande : 1 pièce

Structure portillon gris anthracite sablé 1000x1682mm	SIPORT1901	3701347200432	40,00	1682	1000	
Poteau pour portillon aluminium 100x100x2315mm	SIPORTPOT1901	3701347200449	10,00	2315	100	100





Faire un devis de clôture



Connectez-vous sur www.silvadec.com !

Pour vous simplifier la vie, nous vous proposons un outil intuitif d'aide au calepinage en ligne, qui vous permettra d'estimer votre projet en quelques clics !

INFORMATIONS PRATIQUES POUR UNE POSE SPÉCIFIQUE DE CLÔTURE

1

Personnalisation de votre clôture



Le décor aluminium remplace 2 lames de claustra.



Le décor en verre remplace 3 lames de claustra.

2

Clôture avec un angle droit



Pour chaque angle, ajouter une baguette de finition.

3

Clôture comprenant un ou des angle(s) différent(s) de 90°

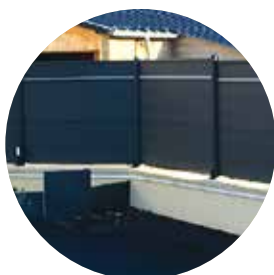

Pour effectuer des angles différents de 90°, vous devez doubler les poteaux. Pour chaque poteau doublé, n'oubliez pas de compter un capot, 2 baguettes de finition et éventuellement une platine supplémentaire.

Nos habillages de façade

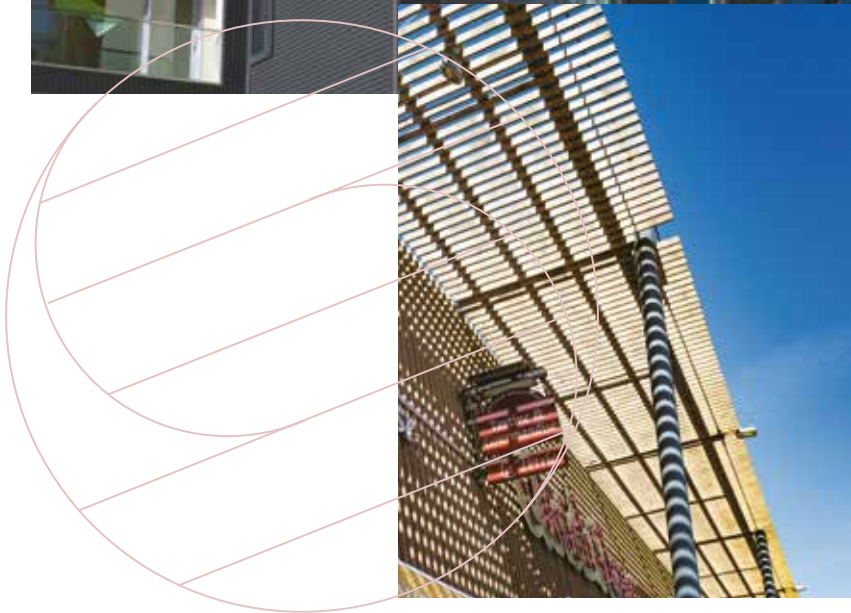



Le brise-soleil : associez esthétique et confort

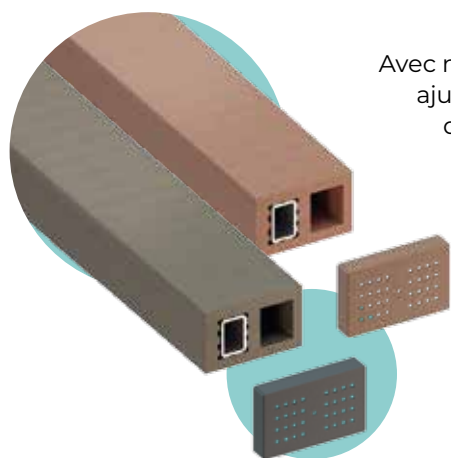

Avec notre brise-soleil Silvadec®, renforcez le confort d'un habitat en ajustant la luminosité et la température. Diminuez le rayonnement direct du soleil à l'intérieur d'un bâtiment, **réglez la chaleur, tout en laissant entrer la lumière.**

Notre **solution modulable, constituée de composite et d'un renfort en aluminium**, s'adapte à différentes configurations, façade ou structure indépendante. Une grande liberté de pose vous est offerte pour créer un ensemble architectural esthétique et fonctionnel.

CARACTÉRISTIQUES TECHNIQUES

Lame en composite de section 50x80 mm avec renfort en aluminium de section 30x20x2 mm

- La lame est brossée sur une seule face (largeur de 80 mm) et le côté brossé doit être posé de façon apparente.
- Longueur : 4 m
- Poids d'un profil : 3,40 kg par mètre linéaire

Capot de finition pour lame brise-soleil

- En aluminium thermolaqué
- Finition esthétique permettant la ventilation des lames
- Fixation par vis
- Dimensions en mm : 80x54x15

Coloris disponibles

Brun exotique
(RAL 8016 mat)**

Gris anthracite
(RAL 7021)**



LES +

Ne grise pas
Résistant aux insectes
et aux champignons

Teinte durable

S'intègre dans les démarches
mentionnées par la
réglementation thermique
RT2012

Garantie 25 ans*

* Champs de la garantie à télécharger sur www.silvadec.com

** Correspondances RAL valables uniquement pour les capots



NOS CONSEILS DE POSE

La fixation des lames brise-soleil doit être impérativement réalisée en se fixant sur le renfort en aluminium.

La pose du brise-soleil peut être réalisée à l'horizontale comme à la verticale en respectant un entraxe maximal de 2 m et un minimum de 3 points de fixation par lame. Les lames peuvent également être posées en habillage de pergola.

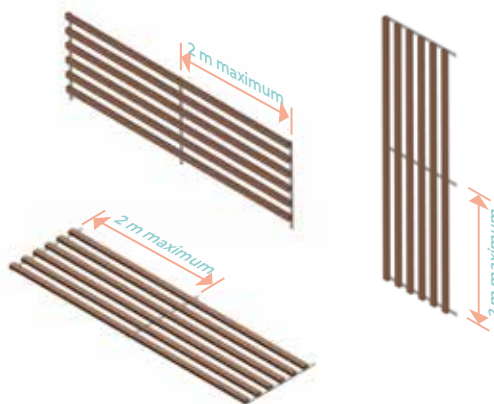

Lorsque la lame est orientée verticalement, en configuration façade, il est possible d'utiliser des vis à métaux traversantes (schéma ci-contre). Utiliser des vis \varnothing 6 mm minimum en respectant les consignes de préperçage.

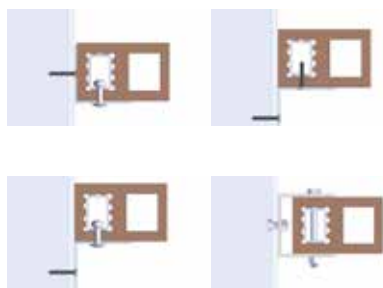

Lorsque la lame est orientée horizontalement, en configuration façade, il est nécessaire d'utiliser une équerre (ou un U) de fixation.

- Pour la fixation de l'équerre (ou du U) sur le profil métallique de structure, utiliser des vis autoforeuses à métaux adaptées à l'épaisseur des deux pièces.
- Pour la fixation de l'équerre (ou du U) sur la lame en composite, il est possible d'utiliser des vis auto perceuses de \varnothing 5 mm minimum ou bien des rivets de diamètre \varnothing 4.9 mm minimum.
- Dans le cas de l'utilisation d'un U, il est possible de boulonner la lame.

Porte-à-faux

Un porte-à-faux de 60 cm est toléré en extrémité de brise-soleil à condition que le renfort en aluminium soit bien présent sur toute la longueur de la lame.





La lame claire-voie : choisissez une façade moderne et durable sans traitement



Destinée tant aux **logements collectifs** qu'aux **pavillons privés** et au secteur **non résidentiel**, la lame claire-voie modernise les façades. Réalisée selon un procédé unique de **coextrusion**, notre lame en composite claire-voie est enveloppée d'une couche de matériau polymère. Posée à l'horizontale ou à la verticale, elle se démarque par ses qualités techniques idéales et sa palette de couleurs tendances.

Ce bardage répond à une **résistance au vent** avec un classement V4⁽¹⁾ (meilleur classement) jusqu'à une hauteur de 30 m⁽²⁾ pour un site normal ou exposé.

(1) selon cahier CSTB 2929 · (2) selon les règles NV65 pour les façades dans les zones de France métropolitaine (I, II, III), DROM-COM (IV)

CARACTÉRISTIQUES TECHNIQUES

- Lame claire-voie alvéolaire en composite coextrudé
- Dimensions en mm : 30 x 87 x 3 600 et disponible sur-mesure sur commande spéciale de 1 à 4 m
Tolérances :
largeur et épaisseur : +/- 2 mm
longueur : +/-10 mm
- Poids : 1,8 kg/ml soit 21 kg/m²
- Gamme d'accessoires de fixation dédiés

LES +

Facile d'entretien
Ne nécessite
aucun traitement
Couleur homogène
et permanente
Garantie 25 ans*

* Champs de la garantie à télécharger sur www.silvadec.com



Idée design :
optez pour le ton sur ton des couleurs de lames et d'accessoires, ou misez sur le contraste !



Coloris disponibles

Gris anthracite

Gris clair

Blanc crème

Brun foncé

Brun clair



STABILITÉ DE LA COULEUR

Premier profil claire-voie du marché qui ne grise pas et qui garantit des couleurs durables et homogènes malgré les angles ou les avancées de toit.

SANS TRAITEMENT

Sa couche de protection en polyéthylène lui garantit un entretien facile et sans traitement.

PRATIQUE

Le procédé de production garantit des lames de qualité constante. Plusieurs longueurs possibles, fixation par clips.

ÉCOLOGIQUE

Sa compatibilité avec une isolation thermique par l'extérieur en fait une solution d'habillage de façade idéale pour la rénovation d'un habitat ou tout autre type de constructions (ITE selon DTU 41.2). La lame claire-voie s'intègre harmonieusement dans les chantiers HQE (Haute Qualité Environnementale).

PRODUIT
ÉCOLOGIQUE,
100 %
RECYCLABLE





Les accessoires pour composer un habillage de façade

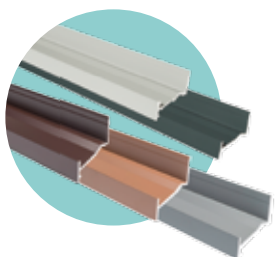

PROFILÉ DÉBUT ET FIN

- Alliage d'aluminium thermolaqué certifié Qualicoat®
- Posé horizontalement en début et en fin de pose, il permet le maintien des profils. Il ne se pose en aucun cas verticalement.
- Dimensions en mm : 34 x 52,5 x 3 600



CLIPS

- Aluminium anodisé
- Le clip permet une fixation cachée avec un espacement entre les lames de 15 mm (projection verticale de 0 mm).
- Il est fixé directement sur le tasseau.
- Sachet de 140 clips + vis
- Coloris unique : noir

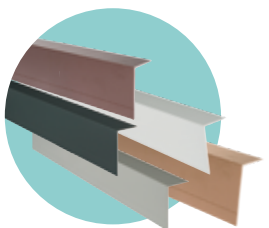

PROFILÉ CORNIÈRE

- Alliage d'aluminium thermolaqué certifié Qualicoat®
- Accessoire de finition placé en position verticale, il cache les jeux de dilatation des profils aux extrémités du mur.
- Dimensions en mm : 34 x 62,5 x 3 600

Coloris disponibles assortis aux lames

Gris anthracite
(RAL 7016)



Gris clair
(RAL 7042)



Blanc crème
(RAL 9001)



Brun foncé
(RAL 8017)



Brun clair
(pas de
correspondance
RAL)



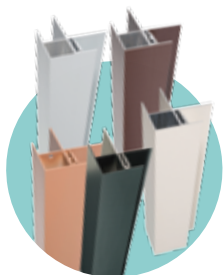

PROFILÉ ANGLE ENTRANT / SORTANT

- Alliage d'aluminium thermolaqué certifié Qualicoat®
- Composé de deux profilés associés, il permet de réaliser un angle entrant ou sortant. L'un est fixé sur les tasseaux avant les lames et l'autre est clipsé sur le premier afin de dissimuler les jeux de dilatation.
- Dimensions en mm : 89 x 89 x 3 600



PROFILÉ D'ABOUTAGE

- Alliage d'aluminium thermolaqué certifié Qualicoat®
- Conçu pour être monté avec le profil à claire-voie Silvadec®
- Il permet de cacher les jeux d'aboutage entre les profils, pour des aboutages alignés verticalement.
- Dimensions en mm : 35 x 66 x 3 600

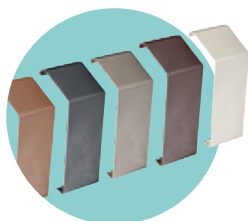

COUVRE JOINT

- Alliage d'aluminium thermolaqué
- Il permet de cacher les jeux d'aboutage entre les profils, pour des aboutages décalés.
- Dimensions en mm : 30 x 87 x 35

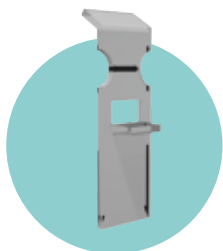

GABARIT DE POSE

- Permet le repérage de l'endroit où il faut pointer dans le profil, ainsi que l'alignement des pointes sur une façade
- Dimensions en mm : 50 x 166 x 26
- Coloris unique : translucide



Pour 1 m² d'habillage de façade, comptez :

- 12 mètres linéaires de lames claire-voie
- 3 mètres linéaires de tasseaux
- 28 clips + vis

Lame de bardage claire-voie : étapes clés de montage



Ce document vous donne un aperçu du principe de pose bardage claire-voie qui est à respecter impérativement dans son intégralité. Le principe de pose (ref. PU29) est à télécharger sur www.silvadec.com

Stockage des lames

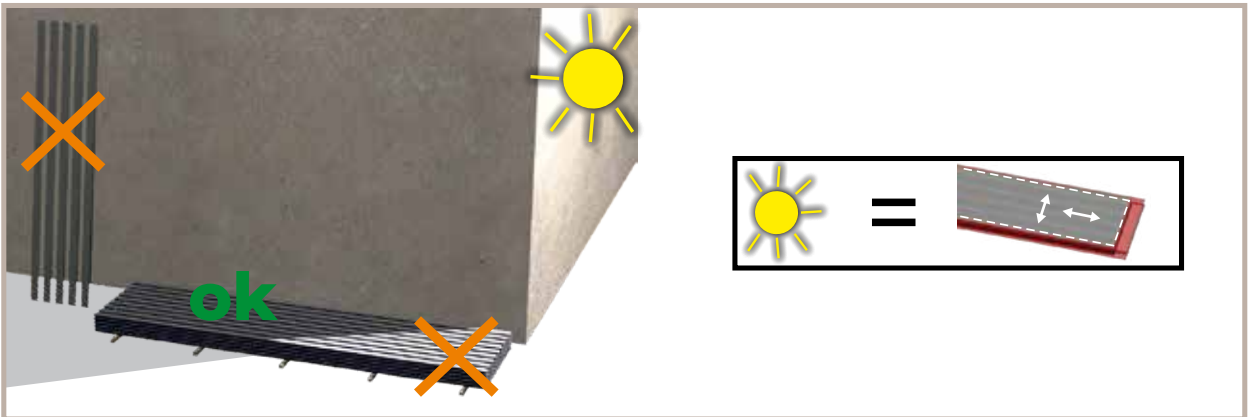

Pose des tasseaux

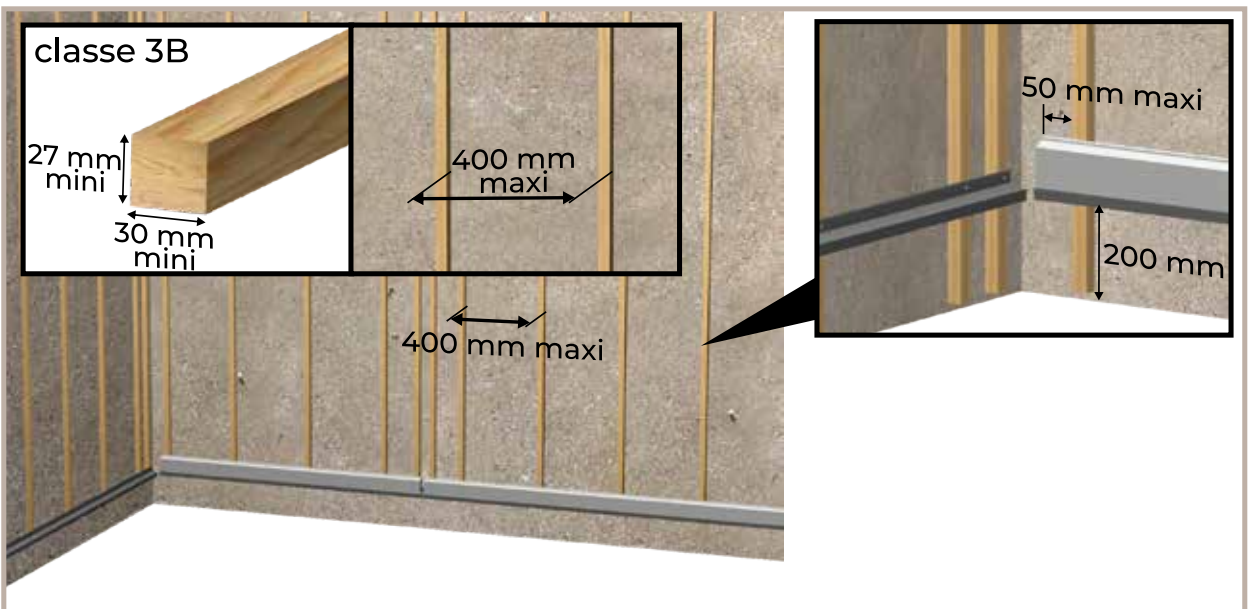

Pose du bardage

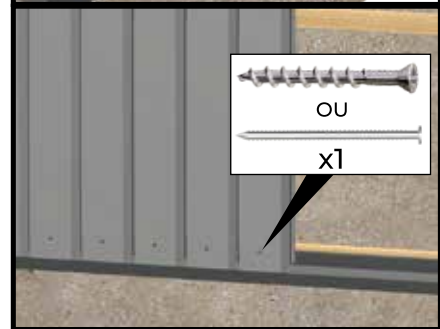
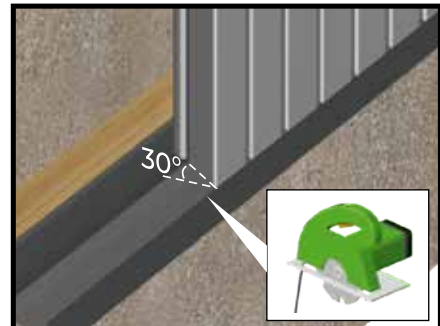
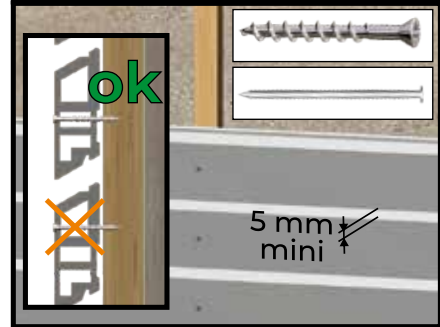
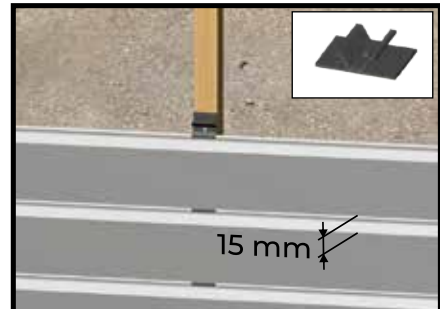

Aboutage

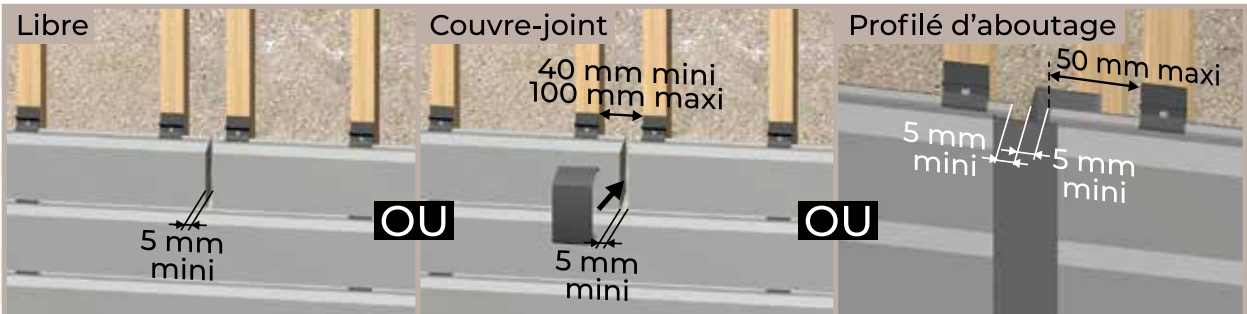

Désignation de l'article	Code de l'article	Gencode	Pds/u kg	Long. mm	Larg. mm	Haut. (ou ép.) mm
LAME BRISE-SOLEIL - minimum de commande : 10 lames						
Brise-soleil Élégance brun exotique brossée 1 face 50x80x4000mm	SIBRISOLI702	3760102978887	13,60	4000	80	50
Brise-soleil Élégance gris anthracite brossée 1 face 50x80x4000m	SIBRISOLI703	3760102978894	13,60	4000	80	50
ACCESSOIRES BRISE-SOLEIL - minimum de commande : 10 lames						
Capot de finition pour brise-soleil brun exotique 50x80mm	SIBRISOLCAP1802	3760102972144	0,02	80	54	15
Capot de finition pour brise-soleil gris anthracite 50x80mm	SIBRISOLCAP1801	3760102972090	0,02	80	54	15
LAME DE BARDAGE - minimum de commande : 10 lames						
Lame claire-voie Atmosphère blanc crème 30x70x3600mm	SIBARLAM1304L3,6	3760102975701	6,30	3600	70	30
Lame claire-voie Atmosphère brun clair 30x70x3600mm	SIBARLAM1305L3,6	3760102975916	6,30	3600	70	30
Lame claire-voie Atmosphère brun foncé 30x70x3600mm	SIBARLAM1303L3,6	3760102975688	6,30	3600	70	30
Lame claire-voie Atmosphère gris anthracite 30x70x3600mm	SIBARLAM1301L3,6	3760102975985	6,30	3600	70	30
Lame claire-voie Atmosphère gris clair 30x70x3600mm	SIBARLAM1302L3,6	3760102976081	6,30	3600	70	30
LAME DE BARDAGE au mètre linéaire - minimum de commande : 40 ml par longueur spéciale						
Lame claire-voie Atmosphère blanc crème 30x70 au mètre	SIBARLAM1304	3760102975701	1,75	1000	70	30
Lame claire-voie Atmosphère brun clair 30x70 au mètre	SIBARLAM1305	3760102975916	1,75	1000	70	30
Lame claire-voie Atmosphère brun foncé 30x70 au mètre	SIBARLAM1303	3760102975688	1,75	1000	70	30
Lame claire-voie Atmosphère gris anthracite 30x70 au mètre	SIBARLAM1301	3760102975985	1,75	1000	70	30
Lame claire-voie Atmosphère gris clair 30x70 au mètre	SIBARLAM1302	3760102976081	1,75	1000	70	30
ACCESSOIRES BARDAGE CLAIRE-VOIE - minimum de commande : 1 pièce						
Profilé de bardage début et fin blanc crème 3600mm	SIBARPDFI304	3760102975732	1,25	3600	53	34
Profilé de bardage début et fin brun clair 3600mm	SIBARPDFI305	3760102975923	1,25	3600	53	34
Profilé de bardage début et fin brun foncé 3600mm	SIBARPDFI303	3760102975725	1,25	3600	53	34
Profilé de bardage début et fin gris anthracite 3600mm	SIBARPDFI301	3760102975992	1,25	3600	53	34
Profilé de bardage début et fin gris clair 3600mm	SIBARPDFI302	3760102975718	1,25	3600	53	34
Clips noirs joint creux 15 mm + vis - sachet de 140	SIBARCLIP1301	3760102976050	1,10			
Profilé de bardage cornière blanc crème 3600mm	SIBARPCORI304	3760102975855	1,38	3600	63	34
Profilé de bardage cornière brun clair 3600mm	SIBARPCORI305	3760102975961	1,38	3600	63	34
Profilé de bardage cornière brun foncé 3600mm	SIBARPCORI303	3760102975848	1,38	3600	63	34
Profilé de bardage cornière gris anthracite 3600mm	SIBARPCORI301	3760102976043	1,38	3600	63	34
Profilé de bardage cornière gris clair 3600mm	SIBARPCORI302	3760102975831	1,38	3600	63	34
Profilé de bardage d'angle blanc crème 3600mm	SIBARPANGI304	3760102975824	5,28	3600	89	89
Profilé de bardage d'angle brun clair 3600mm	SIBARPANGI305	3760102975954	5,28	3600	89	89
Profilé de bardage d'angle brun foncé 3600mm	SIBARPANGI303	3760102975817	5,28	3600	89	89
Profilé de bardage d'angle gris anthracite 3600mm	SIBARPANGI301	3760102976036	5,28	3600	89	89
Profilé de bardage d'angle gris clair 3600mm	SIBARPANGI302	3760102975800	5,28	3600	89	89
Profilé de bardage d'aboutage blanc crème 3600mm	SIBARPABI304	3760102975763	1,66	3600	63	34
Profilé de bardage d'aboutage brun clair 3600mm	SIBARPABI305	3760102975930	1,66	3600	63	34
Profilé de bardage d'aboutage brun foncé 3600mm	SIBARPABI303	3760102975756	1,66	3600	63	34
Profilé de bardage d'aboutage gris anthracite 3600mm	SIBARPABI301	3760102976005	1,66	3600	63	34
Profilé de bardage d'aboutage gris clair 3600mm	SIBARPABI302	3760102975749	1,66	3600	63	34
Couvre joint claire-voie 30 x 87mm blanc crème - Barre de 8	SIBARCJI505	3760102977750	0,10	280	87	30
Couvre joint claire-voie 30 x 87mm brun clair - Barre de 8	SIBARCJI503	3760102977736	0,10	280	87	30
Couvre joint claire-voie 30 x 87mm brun foncé - Barre de 8	SIBARCJI504	3760102977743	0,10	280	87	30
Couvre joint claire-voie 30 x 87mm gris clair - Barre de 8	SIBARCJI502	3760102977729	0,10	280	87	30
Couvre joint claire-voie Atmosphère GA 30x87mm - Barre de 8	SIBARCJI501	3760102977712	0,10	280	87	30
Gabarit de pose pour profil claire-voie Atmosphère	SIBARGABI401	3760102976432	0,00	167	50	47



Informations pratiques





Nos conseils d'entretien

> LAMES ÉLÉGANCE ET ÉMOTION



La terrasse doit impérativement être lavée une fois par an, et les claustras deux fois par an, idéalement au printemps, à l'aide d'un **balai brosse** et d'eau savonneuse, chaude pour une action optimale.

Les lames en composite sont majoritairement à base de bois, et sont donc susceptibles de se tacher en fonction de l'environnement du produit, de son utilisation et du climat de votre région. Ces taches sont toujours en surface de la lame et n'altèrent en aucun cas la structure du produit. La plupart d'entre elles se nettoient facilement avec de l'eau savonneuse et un balai brosse. Les taches domestiques (taches de gras) s'estompent naturellement si elles sont bien exposées aux UV et aux intempéries.



BRONZAGE TEMPORAIRE

Avant exposition aux U.V.

Après quelques heures au soleil

Après quelques semaines d'exposition aux intempéries

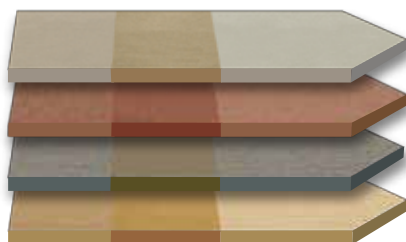

COULEUR D'ORIGINE

BRONZAGE NATUREL

COULEUR STABILISÉE

Les lames Éléance et Émotion connaissent un **jaunissement temporaire durant les premières semaines après l'installation**. Ce phénomène naturel disparaît après exposition au soleil et aux intempéries, les lames retrouvent alors leur teinte d'origine. Ce bronzage peut durer plus longtemps si les lames sont installées dans des zones semi-abritées ou abritées. Dans ce cas, si des auréoles d'humidité persistent, il est possible d'accélérer leur disparition en utilisant un jet d'eau et un balai brosse, en brossant dans le sens longitudinal des lames.

> LAMES ATMOSPHÈRE ET ALUMINIUM



La terrasse et le claustra doivent impérativement être lavés une fois par an, idéalement au printemps, avec de l'eau savonneuse, chaude pour une action optimale. Nous recommandons vivement l'usage d'un **balai brosse** pour la lame Atmosphère, et d'une **éponge** pour la clôture Aluminium, car certains balais peuvent générer des rayures.

> SUR TOUS LES PRODUITS SILVADEC®

CE QU'IL FAUT ABSOLUMENT ÉVITER

- Ne pas utiliser de nettoyeur haute pression
- Ne pas utiliser de solvant
- Ne pas appliquer d'huile de lasure, de peinture ou produit de protection/raveur/rénovateur.



NOTRE ASTUCE :

Répendre de la lessive en poudre à base de bicarbonate de soude, (type Le Chat Expert®) sur les lames, mouiller l'accessoire de nettoyage avec de l'eau chaude, frotter, laisser agir et rincer à grande eau.

QUE FAIRE EN CAS DE...

Type de défaut	Cause	Action(s) à mener
TACHES DE GRAISSE	Essentiellement alimentaire : barbecue, huile, crème glacée, etc.	LAMES ÉLÉGANCE ET ÉMOTION : Il est conseillé d'agir rapidement après l'apparition de la tache avec notre produit détachant Silvawash. Si la tache est tenace, utiliser un produit détachant composite à base d'hydrocarbures aliphatiques comme celui de la marque Starwax® et appliquer par-dessus la poudre Silvawash ~12h. Ce traitement peut légèrement éclaircir la lame mais la teinte redeviendra homogène avec le temps.
TACHES DE SALETÉ RÉSISTANTES, COULURES NOIRES SUR CLAUSTRAS	Engendrées par la pollution atmosphérique, la saleté se dépose en surface.	LAMES ÉLÉGANCE ET ÉMOTION : Procéder à un nettoyage mécanique avec un balai brosse ou une éponge avec grattoir et de l'eau savonneuse chaude. Si la tache persiste, utiliser notre produit Silvanet en respectant le mode d'emploi indiqué sur le flacon et rincer à grande eau.
RAYURES	Gravier, objets tranchants, etc.	LAMES ÉLÉGANCE ET ÉMOTION : Il est possible de poncer la surface rayée pour éliminer la rayure. Cette zone sera alors légèrement plus claire, mais cette différence de teinte passera après exposition aux UV/intempéries. Cette méthode ne convient pas aux lames structurées (le ponçage éliminerait le motif de bois en surface). LAMES ATMOSPHERE TERRASSE UNIQUEMENT : Utiliser une brosse en fil d'acier laitonné disponible dans les magasins de bricolage et brosser vigoureusement dans le sens des lames. Attention, cette solution ne convient pas pour les lames de claustra et de bardage claire-voie, cela endommagerait de manière irréversible la surface de ces lames !
POUSSIÈRES MINÉRALES (Calcaire)	Environnement poussiéreux (pierre, terre calcaire)	LAMES ATMOSPHERE ET ALUMINIUM : Si le nettoyage avec la lessive au bicarbonate de soude ne fonctionne pas parfaitement, utiliser un détartrant de salle de bain. Tester au préalable sur une petite zone, laisser agir, frotter au balai brosse et rincer à grande eau.
MOUSSE / LICHEN	Entretien insuffisant des lames, environnement très favorable au développement de la mousse	TOUTES LES LAMES : Utiliser le produit Silvaction.

> NOS PRODUITS D'ENTRETIEN



TACHES DE GRAS

SILVAWASH

- À base d'argile 100 % d'origine minérale
- Spécial pour le composite
- S'utilise à sec
- Poids net : 200 g



DÉPÔTS VERTS ET LICHENS

SILVACTION

- Prêt à l'emploi, sans rinçage
- Contenance : 5 l (20/25 m²)
- Idéal pour une action ponctuelle de « décrassage » important



TACHES TENACES

SILVANET

- Spécial pour le composite
- Élimine les **taches incrustées**
- Contenance : 1 l



Vos outils de communication

> DOCUMENTATION

CATALOGUE PRO

(à destination des installateurs professionnels)



Réf. CATALPROFRU

CATALOGUE CONSOMMATEUR



Réf. CATALCONSOUFR

LE PRÉSENTOIR CATALOGUE CONSOMMATEUR



Réf. DISPLAYCONSOFR

LE DOSSIER SPÉCIAL ARCHITECTE



Réf. SIMPBRCTPFR

BOOK PHOTO



Réf. SIMPBOOK

> PLV



BÂCHE TERRASSE
300 x 800 mm
Réf. SIMPBACHETFR



BÂCHE CLÔTURE
300 x 800 mm
Réf. SIMPBACHECFR



BÂCHE FAÇADE
300 x 800 mm
Réf. SIMPBACHEBFR

> ÉCHANTILLONS

ÉTUIS

ÉTUI ÉLÉGANCE RAINURÉE



Lames 138 : Réf. SITUIR
Lames 180 : Réf. SITUI180RFR

ÉTUI ÉLÉGANCE LISSE

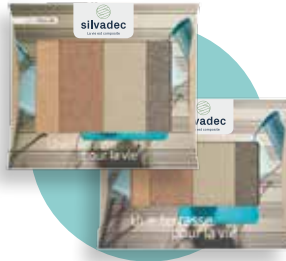

Lames 138 : Réf. SITUIL
Lames 180 : Réf. SITUI180LFR

ÉTUI ÉLÉGANCE STRUCTURÉE



Lames 138 : Réf. SITUIG
Lames 180 : Réf. SITUI180GFR

ÉTUI ÉLÉGANCE MIXTE



Lames 138 : Réf. SITUIR
Lames 180 : Réf. SITUI180MXFR

ÉTUI ATMOSPHÈRE



Lames 138 :
Réf. SITUIAB3GRISFR
et SITUIAB3BRUNFR

Lames 180 :
Réf. SITUI180AB3GRISFR
et SITUI180AB3BRUNFR

COFFRETS

COFFRET TERRASSE ET ACCESSOIRES



Réf. SICOTER

COFFRET CLÔTURE ET ACCESSOIRES



Réf. SICOCLOSA

COFFRET CLAIRE-VOIE ET ACCESSOIRES



Réf. SICOBCV

DALLES

DALLE 4 COULEURS LAMES ÉLÉGANCE RAINURÉES



Réf. SIDALER

DALLE 4 COULEURS LAMES ÉLÉGANCE STRUCTURÉES



Réf. SIDALES

DALLE ATMOSPHÈRE 3 COULEURS TONS BRUNS



Lames Lima, Sao Paulo, Rio
Réf. SIDALATM3B

DALLE ATMOSPHÈRE 3 COULEURS TONS GRIS



Lames Cayenne,
Ushuaia, Belem
Réf. SIDALATM3G



> MAQUETTES CLAUSTRA

LA MAQUETTE CLAUSTRA ATMOSPHÈRE



Réf. SIMACLOATSA

LA MAQUETTE CLAUSTRA EN ALUMINIUM SABLÉ



Gris anthracite : Réf. SIMACLOALSA
Gris métal : Réf. SIMACLOALSAGM
Blanc : Réf. SIMACLOALSABL





Votre contact Architectes et bureau d'études pour les prescriptions

Raoul Rioual

Responsable prescription

r.rioual@silvadec.com

Tél. +33 (0)7 60 10 51 40

Votre contact pour le suivi de vos commandes

Stéphanie Burban

Assistante commerciale

s.burban@silvadec.com

Tél. +33 (0)2 97 61 74 71

Delphine Frangeul

Assistante commerciale

d.frangeul@silvadec.com

Tél. +33 (0)2 97 45 09 07



silvadec

21 parc d'activités de L'Estuaire · F - 56190 Arzal
Tél. +33 (0)2 97 45 09 00 · Fax +33 (0)2 97 45 09 89
e-mail : info@silvadec.com

Le standard Silvadec est ouvert du lundi au vendredi de 8 h 30 à 12 h 30 et de 14 h à 17 h 30.

DÉPART USINE
Pour l'enlèvement des commandes à l'usine (du lundi au vendredi de 9 h à 12 h et de 14 h à 16 h), il est impératif de prendre rendez-vous 48 h à l'avance au +33 (0)2 97 45 09 00.



Votre responsable commercial

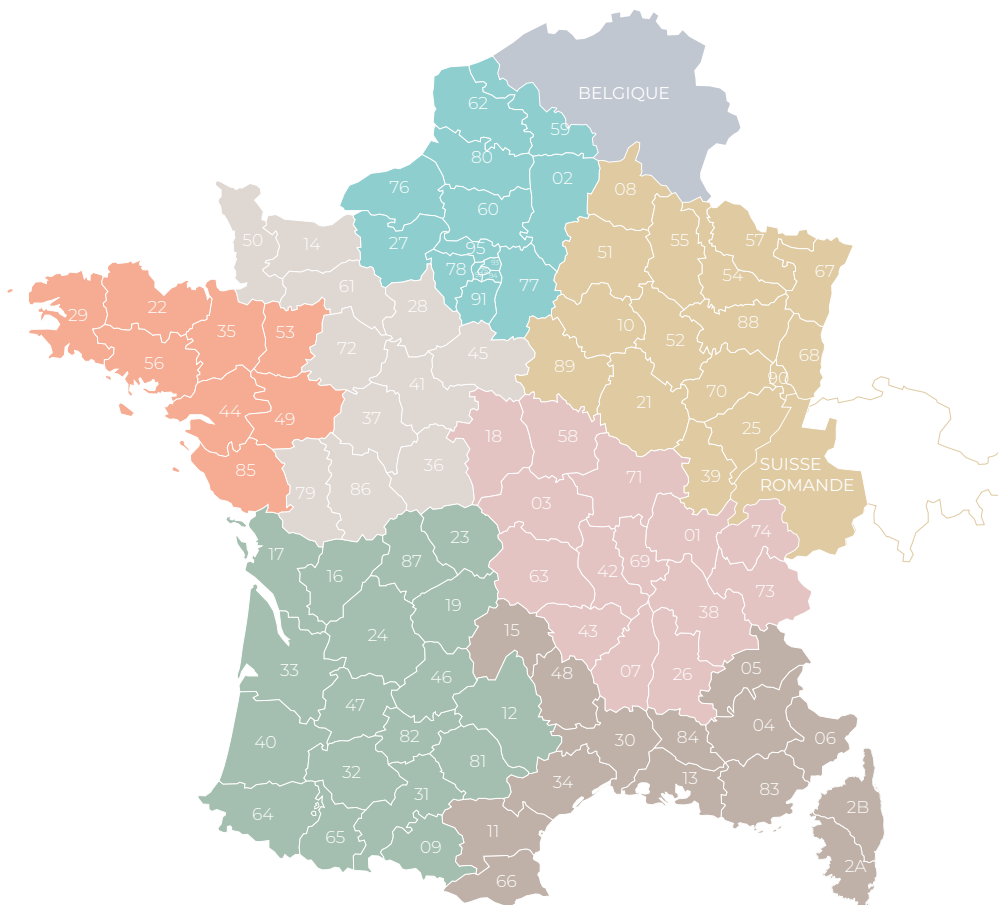

- RÉGION NORD, ÎLE-DE-FRANCE ET WALLONIE**
Laurent Crépin
 l.crepin@silvadec.com
Tél. +33 (0)6 79 07 64 72

● RÉGION SUD-EST
Yannick Milon
 y.milon@silvadec.com
Tél. +33 (0)6 32 22 07 86
- RÉGION CENTRE-OUEST**
Thomas Bertin
 t.bertin@silvadec.com
Tél. +33 (0)6 88 02 21 02

● RÉGION RHÔNES-ALPES
Laurent Lemaitre
 l.lemaitre@silvadec.com
Tél. +33 (0)7 63 99 16 73
- BRETAGNE / PAYS-DE-LOIRE / DOM-TOM**
Martial Riandière
 m.riandiere@silvadec.com
Tél. +33 (0)6 72 32 16 73

● RÉGION EST / SUISSE ROMANDE
Frédéric Hacot
 f.hacot@silvadec.com
Tél. +33 (0)6 88 28 94 80
- RÉGION SUD-OUEST**
Yann Renaud
 y.renaud@silvadec.com
Tél. +33 (0)6 45 26 35 57

● BELGIQUE
Jakoba Naessens
 j.naessens@silvadec.com
Tél. +31 (0)6 46 04 23 12



**Le
composite
nous
inspire**



Le composite nous inspire

silvadec
 La vie est composite

Qualité, design, durabilité, traçabilité.

Depuis 20 ans, nous concevons, dans une dynamique d'économie circulaire, des matériaux composites innovants et pratiques. Imputrescibles et garantis 25 ans, nos produits de terrasse, clôture et façade sont fabriqués selon une technologie brevetée, par une filière maîtrisée de la matière première au produit fini. **Ensemble, ouvrons le champ des possibles en matière d'aménagement extérieur.**

Distributeur :



Rejoignez-nous sur :



21 parc d'activités de l'Estuaire · F - 56190 Arzal
 Tél. +33 (0)2 97 45 09 00 · Fax +33 (0)2 97 45 09 89 · e-mail : info@silvadec.com